

Instrukcja obsługi urządzenia Nokia 6760 slide

Wydanie 2

DEKLARACJA ZGODNOŚCI

CE 0434

NOKIA CORPORATION niniejszym oświadcza, że produkt RM-573 jest zgodny z zasadniczymi wymaganiami oraz pozostałymi stosownymi postanowieniami Dyrektywy 1999/5/WE. Kopię „Deklaracji zgodności” można znaleźć pod adresem http://www.nokia.com/phones/declaration_of_conformity/.

© 2009 Nokia. Wszelkie prawa zastrzeżone.

Nokia, Nokia Connecting People, Mail for Exchange, Navi, Ovi i logo Nokia Original Enhancements są znakami towarowymi lub zarejestrowanymi znakami towarowymi firmy Nokia Corporation. Sygnał dźwiękowy o nazwie Nokia tune jest znakiem towarowym Nokia Corporation. Inne nazwy produktów i firm wymienione w niniejszym dokumencie mogą być znakami towarowymi lub nazwami handlowymi ich właścicieli.

Powielanie, przekazywanie, dystrybucja oraz przechowywanie kopii części lub całości tego dokumentu w jakiegokolwiek formie bez wyrażonej uprzednio na piśmie zgody firmy Nokia jest zabronione. Firma Nokia promuje politykę nieustannego rozwoju. Firma Nokia zastrzega sobie prawo do wprowadzania zmian i usprawnień we wszelkich produktach opisanych w tym dokumencie bez uprzedniego powiadomienia.

To oprogramowanie jest częściowo oparte na pracy zespołu FreeType Team. Produkt ten jest przedmiotem jednego lub kilku spośród następujących patentów: patent amerykański nr 5,155,805, patent amerykański nr 5,325,479, patent amerykański nr 5,159,668, patent amerykański nr 2232861 i patent francuski nr 9005712.

symbian

Produkt ten zawiera oprogramowanie licencjonowane przez firmę Symbian Software Ltd © 1998-2009. Symbian i Symbian OS są znakami towarowymi firmy Symbian Ltd.



Java
POWERED

Java i wszystkie znaki związane z technologią Java są znakami towarowymi lub zarejestrowanymi znakami towarowymi firmy Sun Microsystems, Inc.

Fragmety oprogramowania Nokia Maps są chronione prawami autorskimi (© 1996-2009 The FreeType Project). Wszelkie prawa zastrzeżone.

Ten produkt podlega licencji MPEG-4 Visual Patent Portfolio, która upoważnia do (i) korzystania z niego w prywatnych i niekomercyjnych celach w związku z informacjami zakodowanymi zgodnie ze standardem MPEG-4 przez konsumenta w toku jego działań o charakterze prywatnym i niekomercyjnym oraz do (ii) używania go w związku z nagraniami wideo w formacie MPEG-4, dostarczonymi przez licencjonowanego dostawcę takich nagrań. Na wykorzystanie produktu w innym zakresie licencja nie jest udzielana ani nie może być domniemywana. Dodatkowe informacje, w tym dotyczące zastosowań produktu w celach promocyjnych, wewnętrznych i komercyjnych, można otrzymać od firmy MPEG LA, LLC. Patrz <http://www.mpegla.com>.

W MAKSYMALNYM DOPUSZCZALNYM PRZEZ PRAWO ZAKRESIE FIRMA NOKIA ANI ŻADEN Z JEJ LICENCJODAWCÓW W ŻADNYM WYPADKU NIE PONOSI ODPOWIEDZIALNOŚCI ZA JAKĄKOLWIEK UTRATĘ DANYCH LUB ZYSKÓW ANI ZA ŻADNE SZCZEGÓLNE, PRZYPADKOWE, WTORNE LUB POŚREDNIE SZKODY POWSTAŁE W DOWOLNY SPOSÓB.

ZAWARTOŚĆ TEGO DOKUMENTU PRZEDSTAWIONA JEST „TAK JAK JEST – AS IS”. NIE UDZIELA SIĘ JAKICHKOLWIEK GWARANCJI, ZARÓWNO WYRAŹNYCH JAK I DOROZUMIANYCH W ODNIESIENIU DO RZETELNOŚCI, WIARYGODNOŚCI LUB TREŚCI NINIEJSZEGO DOKUMENTU, WŁĄCZAJĄC W TO, LECZ NIE OGRANICZAJĄC TEGO DO JAKICHKOLWIEK DOROZUMIANYCH GWARANCJI UŻYTECZNOŚCI HANDLOWEJ LUB PRZYDATNOŚCI DO OKREŚLONEGO CELU, CHYBA ŻE TAKOWE WYMAGANE SĄ PRZEZ PRZEPISY PRAWA. FIRMA NOKIA ZASTRZEGA SOBIE PRAWO DO DOKONYWANIA ZMIAN W TYM DOKUMENCIE LUB WYCOFANIA GO W DOWOLNYM CZASIE BEZ UPRZEDNIEGO POWIADOMIENIA.

Dekompilacja oprogramowania w urządzeniu Nokia jest zabroniona w zakresie dopuszczalnym przez obowiązujące prawo. Wymienione w niniejszej instrukcji ograniczenia, które dotyczą oświadczeń, gwarancji, szkód i odpowiedzialności firmy Nokia, stosują się również do oświadczeń, gwarancji, szkód i odpowiedzialności licencjodawców firmy Nokia.

Dostępność poszczególnych produktów i aplikacji, a także związanych z tymi produktami usług może się różnić w zależności od regionu. Szczegóły oraz dostępność opcji językowych należy sprawdzić ze sprzedawcą produktów Nokia. To urządzenie może zawierać towary, technologie i oprogramowanie podlegające przepisom eksportowym USA i innych krajów. Odstępstwa od tych przepisów są zabronione.

ANONS FCC/INDUSTRY CANADA

To urządzenie może powodować zakłócenia w odbiorze audycji radiowych i programów TV (głównie wtedy, gdy telefon jest blisko odbiornika). Jeśli takich zakłóceń nie można wyeliminować, wtedy FCC/Industry Canada może zażądać zaprzestania korzystania z tego telefonu. Pomocy w eliminacji zakłóceń udzieli personel lokalnego serwisu. Urządzenie to spełnia warunki ujęte w części 15 przepisów FCC. Korzystanie z urządzenia podlega następującym dwóm warunkom: (1) działanie urządzenia nie może powodować szkodliwych zakłóceń i (2) urządzenie musi odbierać zakłócenia łącznie z tymi, które mogą powodować niepożądane działanie. Dokonanie jakichkolwiek zmian lub modyfikacji bez wyraźnej zgody firmy Nokia może unieważnić prawo użytkownika do korzystania z tego urządzenia.

/Wydanie 2 PL

Spis treści

Bezpieczeństwo.....	7
Kilka słów o urządzeniu.....	7
Aplikacje biurowe.....	8
Usługi sieciowe.....	8
Pamięć współdzielona.....	9

Pomoc techniczna.....10

1. Często zadawane pytania.....11

Jaki jest kod blokady?.....	11
Gdzie mogę uzyskać ustawienia do swojego urządzenia?.....	11
Jak można przenieść zawartość ze starego urządzenia?....	12

2. Pierwsze kroki.....13

Klawisze i części.....	13
Wkładanie karty SIM i baterii.....	14
Ładowanie baterii.....	16
Włączanie lub wyłączanie urządzenia.....	16
Blokowanie klawiatury.....	17
Podłączanie zestawu słuchawkowego.....	17
Karty pamięci.....	18
Skróty.....	19

3. Nokia 6760 slide21

Konfiguracja telefonu.....	21
Kreator ustawień.....	21
Przesyłanie materiałów.....	21
Nawiązywanie połączeń.....	22

Poczta głosowa	23
Regulacja głośności.....	23
Wprowadzanie tekstu z klawiatury.....	23
Pisanie i wysyłanie wiadomości.....	24
Aktywny tryb gotowości.....	25
Menu.....	26
Wskaźniki.....	26
Zegar.....	27
Lokalizacja anten.....	28

4. Dostosowywanie urządzenia.....29

Profile	29
Wybieranie dźwięków dzwonka.....	29
Zmiana tematu wyświetlacza.....	30

5. E-mail i wiadomości błyskawiczne.....31

Klawisz wiadomości.....	31
Ovi Mail.....	31
Wiadomości Nokia.....	31
Poczta Exchange.....	31
Czat.....	32

6. Mapy Ovi.....34

Ustalanie pozycji (GPS).....	34
Informacje o aplikacji Mapy.....	38
Poruszanie się po mapie.....	38
Wytyczanie trasy.....	39
Nawigacja do punktu docelowego.....	39

7. Internet i łączność.....	40	11. Pobieranie.....	58
Klawisz internetu.....	40	Menedżer aplikacji.....	58
Przeglądarka.....	40	Usługa Pobierz!.....	60
Szybkie pobieranie.....	42	12. Ochrona urządzenia i danych.....	62
Podłączanie kabla USB do transmisji danych.....	43	Blokowanie urządzenia.....	62
Bluetooth.....	44	Zabezpieczenie karty pamięci.....	62
Menedżer połączeń.....	46	Tworzenie kopii zapasowych danych.....	63
8. Kalendarz i kontakty.....	48	Bezpieczeństwo połączeń.....	63
Tworzenie nowego wpisu kalendarza.....	48	13. Ustawienia.....	64
Widoki kalendarza.....	48	Ust. ogólne.....	64
Zapisywanie oraz edycja opisów i numerów telefonów.....	49	Ustawienia telefonu.....	64
Tworzenie grup kontaktów.....	49	Ustawienia połączeń.....	64
Dodawanie dźwięków dzwonka do kontaktów.....	49	Ustawienia aplikacji.....	65
9. Zdjęcia i muzyka.....	50	14. Porady ekologiczne.....	66
Foto-Wideo.....	50	Oszczędzanie energii.....	66
Galeria.....	50	Recykling.....	66
Udostępnianie online.....	51	Oszczędzanie papieru.....	66
Informacje o Udostępnianiu w Ovi.....	52	Więcej informacji.....	66
Odtwarzacz muzyki.....	52	Akcesoria.....	67
Radio FM.....	53	Bateria.....	68
RealPlayer.....	54	Wzmianka o bateriach i ładowarkach.....	68
10. Aplikacje biurowe.....	56	Sprawdzanie oryginalności baterii firmy Nokia.....	69
Kalkulator.....	56	Jak dbać o swoje urządzenie.....	70
Przeliczanie miar.....	56	Recykling.....	70
Znajdowanie i porządkowanie plików.....	56		
Quickoffice.....	57		
Menedżer archiwum ZIP.....	57		
Przeglądarka PDF.....	57		

Spis treści

Dodatkowe informacje o bezpieczeństwie.....72

Małe dzieci.....	72
Środowisko pracy.....	72
Aparatura medyczna.....	72
Pojazdy mechaniczne.....	73
Warunki fizykochemiczne grożące eksplozją.....	73
Telefony alarmowe.....	74
Informacje o certyfikatach (SAR).....	74

Indeks.....76

Bezpieczeństwo

Zapoznaj się uważnie z podanymi tu w skrócie wskazówkami. Nieprzestrzeganie tych wskazówek może być niebezpieczne lub niezgodne z prawem. Więcej informacji znajdziesz na dalszych stronach tej instrukcji.



NIE RYZYKUJ

Nie włączaj urządzenia w miejscach, w których zabrania się korzystać z telefonów komórkowych, ani wtedy, gdy może to spowodować zakłócenia lub inne zagrożenia.



NAJWAŻNIEJSZE JEST BEZPIECZEŃSTWO W RUCHU DROGOWYM

Stosuj się do wszystkich lokalnie obowiązujących przepisów. Prowadząc samochód, nie zajmuj rąk niczym innym. W trakcie jazdy miej przede wszystkim na uwadze bezpieczeństwo na drodze.



ZAKŁÓCENIA

Wszystkie urządzenia bezprzewodowe mogą być podatne na zakłócenia, które z kolei mogą wpływać na jakość połączeń.



OBSZARY O OGRANICZONYM DOSTĘPIE

Przestrzegaj wszystkich ograniczeń. Wyłącz urządzenie w samolocie, przy aparaturze medycznej, na stacjach benzynowych, w składach chemikaliów i w rejonach odpalania ładunków wybuchowych.



PROFESJONALNY SERWIS

Instalować i naprawiać ten produkt może wyłącznie wykwalifikowany personel.



BATERIE I AKCESORIA

Używaj jedynie zatwierdzonych do użytku baterii i akcesoriów. Nie podłączaj niekompatybilnych produktów.



WODOODPORNOŚĆ

To urządzenie nie jest wodoodporne. Chroń je przed wilgocią.

Kilka słów o urządzeniu

Opisane w tej instrukcji urządzenie bezprzewodowe zostało zatwierdzone do użytku w sieciach (E)GSM 850/900/1800/1900 oraz UMTS 900/2100 HSDPA. Aby uzyskać więcej informacji o sieciach komórkowych, skontaktuj się ze swoim usługodawcą.

Twoje urządzenie umożliwia nawiązywanie połączeń kilkoma metodami i – podobnie jak komputery – może być narażone na wirusy i inne szkodliwe materiały. Dlatego też należy postępować ostrożnie z wiadomościami, nawiązując połączenia, korzystając z internetu i pobierając materiały. Korzystaj tylko z zaufanych usług i instaluj tylko programy pochodzące z zaufanych źródeł, i tylko takie, które mają odpowiednie zabezpieczenia i ochronę. Do takich programów należą na przykład aplikacje Symbian Signed lub

Bezpieczeństwo

przeszły test Java Verified™. Pomyśl o zainstalowaniu w swoim urządzeniu i w podłączonym do niego komputerze programu antywirusowego lub innego programu zabezpieczającego.

W urządzeniu mogą być już zainstalowane zakładki i łącza do witryn internetowych osób trzecich, co umożliwia uzyskanie dostępu do takich witryn. Pamiętaj jednak, że witryny osób trzecich nie są powiązane z firmą Nokia i że firma Nokia nie wspiera tych witryn, nie promuje ich i nie odpowiada za nie. Odwiedzając takie witryny, zachowaj ostrożność co do bezpieczeństwa lub materiałów.



Ostrzeżenie: Wszystkie funkcje tego urządzenia poza budzikiem działają dopiero po jego włączeniu. Nie włączaj tego urządzenia, jeśli może to spowodować zakłócenia lub inne zagrożenia.

Korzystając z tego urządzenia, stosuj się do wszystkich przepisów prawa, przestrzegaj lokalnych obyczajów, szanuj prywatność i uzasadnione prawa innych osób, w tym prawa autorskie. Ze względu na ochronę praw autorskich kopiowanie, modyfikacja, lub przesyłanie niektórych zdjęć, utworów muzycznych i innych materiałów może być niemożliwe.

Rób kopie zapasowe wszystkich zapisywanych w urządzeniu ważnych informacji lub prowadź ich pisemny zapis.

Zanim podłączysz dodatkowe urządzenie, zapoznaj się z instrukcją jego obsługi i przepisami bezpieczeństwa. Nie podłączaj niekompatybilnych produktów.

Zdjęcia w tej instrukcji obsługi mogą się różnić od pokazywanych na wyświetlaczu urządzenia.

Więcej ważnych informacji o swoim urządzeniu znajdziesz w instrukcji obsługi.

Aplikacje biurowe

Aplikacje biurowe obsługują typowe funkcje programów Microsoft Word, PowerPoint i Excel (Microsoft Office 2000, XP i 2003). Nie wszystkie formaty plików są obsługiwane.

Usługi sieciowe

Aby używać tego urządzenia, trzeba mieć dostęp do usług świadczonych przez dostawców usług bezprzewodowych. Niektóre funkcje nie są dostępne we wszystkich sieciach; korzystanie z innych funkcji może wymagać dokonania szczególnych uzgodnień z usługodawcą. Usługi sieciowe wiążą się z przesyłaniem danych. Zapytaj usługodawcę o szczegółowe informacje o opłatach w sieci macierzystej i w sieciach związanych z roamingiem. Usługodawca wyjaśni, jakie opłaty będą miały zastosowanie. W niektórych sieciach mogą obowiązywać ograniczenia wpływające na sposób korzystania z niektórych funkcji tego urządzenia, wymagających dostępu do sieci. Wymagana może być na przykład obsługa specyficznych technologii, takich jak protokoły WAP 2.0 (HTTP i SSL), które bazują na protokołach TCP/IP i zależnych od języka znakach.

Usługodawca mógł zażądać, aby pewne funkcje były zablokowane lub nie były uruchomione. Takie funkcje nie będą wówczas dostępne w menu urządzenia. Twoje urządzenie może mieć indywidualne elementy, takie jak nazwy menu, porządek menu i ikony.

Pamięć współdzielona

Z pamięci współdzielonej mogą korzystać następujące funkcje tego urządzenia: dzwonki, grafiki, kontakty, SMS-y, MMS-y, wiadomości czatu, e-mail, kalendarz, gry, notatki i aplikacje. Użycie jednej lub kilku z tych funkcji może zmniejszyć ilość pamięci dostępnej dla pozostałych funkcji. Jeśli urządzenie wyświetli komunikat o zapelnieniu pamięci, usuń kilka z zapisanych w pamięci współdzielonej informacji.

Pomoc techniczna

Jeśli chcesz dowiedzieć się więcej o tym, jak używać produktu, lub nie masz pewności co do tego, jak powinno działać urządzenie, przejdź do witryny pomocy pod adresem www.nokia.com/support lub do lokalnej witryny firmy Nokia, www.nokia.mobi/support (za pomocą urządzenia mobilnego), aplikacji Pomoc w urządzeniu lub instrukcji obsługi.

Jeżeli problemu nie uda się rozwiązać, wykonaj następujące czynności:

- Uruchom urządzenie ponownie: wyłącz urządzenie i wyjmij baterię. Po około minucie włóż baterię z powrotem i włącz urządzenie.
- Za pomocą aplikacji Nokia Software Updater aktualizuj regularnie oprogramowanie urządzenia, co pozwoli na utrzymanie prawidłowego działania i skorzystanie z nowych funkcji, które mogą zostać opracowane. Zob. www.nokia.com/softwareupdate lub lokalną witrynę firmy Nokia. Pamiętaj, aby przed zaktualizowaniem oprogramowania urządzenia wykonać kopię zapasową danych z urządzenia.
- Przywróć fabryczne ustawienia urządzenia zgodnie z informacjami zawartymi w instrukcji obsługi. Resetowanie nie powoduje usunięcia dokumentów ani innych plików.

Jeśli nadal nie można rozwiązać problemu, skontaktuj się z firmą Nokia celem uzyskania informacji o naprawie. Zob. www.nokia.com/repair. Przed wysłaniem urządzenia do naprawy zawsze utwórz kopię zapasową zapisanych w nim danych.

1. Często zadawane pytania

Korzystanie z nowego urządzenia może wiązać się z pytaniami. Odpowiedzi można znaleźć w niniejszej instrukcji oraz na stronach pomocy technicznej witryny internetowej firmy Nokia.

Jaki jest kod blokady?

To urządzenie jest wyposażone w jeden lub więcej kodów chroniących samo urządzenie lub kartę SIM przed użyciem przez osoby nieupoważnione.

Kod blokady

Kod blokady (nazywany także kodem zabezpieczeń) uniemożliwia osobom nieupoważnionym korzystanie z urządzenia. Standardowy kod blokady to 12345.

Kod możesz zmienić i ustawić urządzenie tak, aby żądało podania kodu. [Patrz „Blokowanie urządzenia”, str. 62.](#)

Nowy kod należy zapamiętać, nie ujawniać go nikomu i trzymać w bezpiecznym miejscu (innym niż urządzenie). Jeżeli zapomnisz kodu blokady, a urządzenie będzie zablokowane, trzeba będzie oddać je do autoryzowanego serwisu firmy Nokia. Usługa ta może być odpłatna. W celu odblokowania urządzenia należy ponownie załadować oprogramowanie, co może doprowadzić do utraty danych zapisanych w urządzeniu.

Kody PIN i PUK

Jeżeli zapomnisz któregoś z następujących kodów dostępu, skontaktuj się z usługodawcą.

- Kod PIN — Ten kod chroni kartę SIM przed nieupoważnionym użyciem. Kod PIN (zawierający od 4 do 8 cyfr) jest zazwyczaj udostępniany wraz z kartą SIM. Gdy trzy razy z rzędu wprowadzisz błędny kod PIN, zostanie on zablokowany. Do jego odblokowania konieczne będzie użycie kodu PUK.
- kod PIN2 — Kod ten (zawierający od 4 do 8 cyfr), udostępniany z niektórymi kartami SIM, jest wymagany do korzystania z niektórych funkcji urządzenia.
- Kody PUK i PUK2 — Kody te (zawierające 8 cyfr) są wymagane odpowiednio do zmiany zablokowanego kodu PIN lub PIN2. Jeśli nie dostarczono tych kodów z kartą SIM, skontaktuj się z usługodawcą, z którego karty SIM korzystasz.

Gdzie mogę uzyskać ustawienia do swojego urządzenia?

Urządzenie ma zazwyczaj ustawienia MMS, GPRS, mobilnego internetu i transmisji strumieniowej skonfigurowane automatycznie na podstawie informacji udostępnionych przez usługodawcę. Ustawienia te mogą też już być skonfigurowane w urządzeniu albo możesz je zamówić u usługodawcy i otrzymać w formie specjalnej wiadomości tekstowej.

Często zadawane pytania

W celu konfiguracji ustawień można także skorzystać z aplikacji Kreator ustawień. [Patrz „Kreator ustawień”, str. 21.](#)

Jak można przenieść zawartość ze starego urządzenia?

Do kopiowania zawartości, na przykład numerów telefonów, adresów, pozycji kalendarza czy zdjęć, z poprzedniego urządzenia Nokia do urządzenia Nokia 6760 slide służy aplikacja Transfer. [Patrz „Przesyłanie materiałów”, str. 21.](#)

2. Pierwsze kroki

Numer modelu: 6760s-1 .

Klawisze i części



- 1 — Klawisz wyłącznika/zakończenia
- 2 — Prawy klawisz wyboru

- 3 — Klawisz Navi™, w dalszej części tekstu nazywany klawiszem przewijania
- 4 — Klawisz połączenia
- 5 — Lewy klawisz wyboru
- 6 — Klawisze szybkiego dostępu: klawisze internetu, menu i wiadomości
- 7 — Klawisz Backspace
- 8 — Klawisz Sym (symbol)
- 9 — Klawisz Shift
- 10 — Klawisz funkcyjny
- 11 — Foto-Wideo

Pierwsze kroki

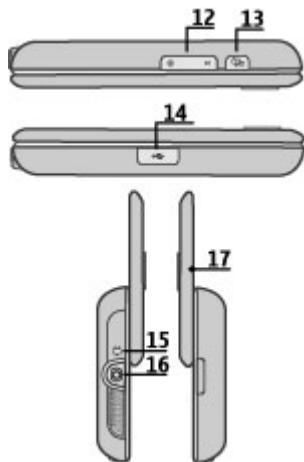

- 12 — Klawisze głośności
- 13 — Klawisz fotografowania
- 14 — Złącze microUSB
- 15 — Złącze ładowarki
- 16 — Złącze zestawu słuchawkowego
- 17 — Mikrofon

Wkładanie karty SIM i baterii

Bezpieczne wyjmowanie baterii. Przed każdym wyjęciem baterii należy urządzenie wyłączyć i odłączyć je od ładowarki.

1. Zdejmij tylną pokrywę.



2. Wyjmij baterię, jeżeli jest włożona.

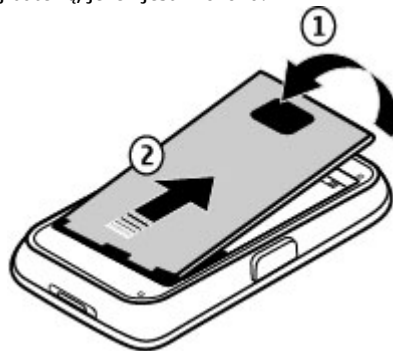

3. Włóż kartę SIM do uchwytu karty. Styki karty powinny być skierowane ku dołowi. Zamknij uchwyt karty SIM i zasłoń jej pokrywę, aby ją zablokować.



4. Ustaw styki baterii względem styków komory baterii, a następnie włóż baterię.

Pierwsze kroki



5. Załóż tylną obudowę.

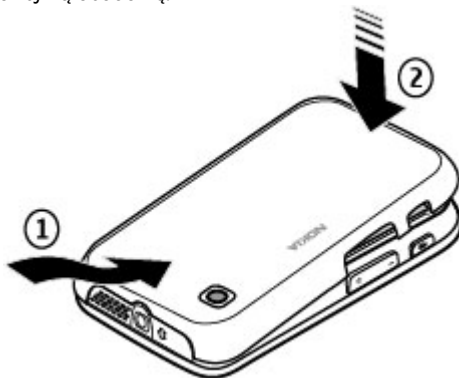

Ładowanie baterii

Bateria została częściowo naładowana fabrycznie. Jeżeli urządzenie wskazuje niski poziom naładowania, wykonaj następujące czynności:

1. Podłącz ładowarkę do gniazdka sieci elektrycznej.
2. Podłącz ładowarkę do urządzenia. Gniazdo ładowarki znajduje się za czarną pokrywą.



3. Kiedy urządzenie wskaże całkowity poziom naładowania, odłącz ładowarkę od urządzenia, a następnie od gniazdka sieci elektrycznej.

Baterii nie trzeba ładować przez określony czas, a podczas ładowania można używać urządzenia. Jeśli bateria była całkowicie rozładowana, może upłynąć kilka minut, zanim na wyświetlaczu pojawi się wskaźnik ładowania lub zanim będzie można nawiązać jakiegokolwiek połączenie.



Wskazówka: Po zakończeniu ładowania odłącz ładowarkę od gniazdka sieci elektrycznej. Ładowarka

podłączona do gniazdka zużywa prąd, nawet jeśli nie jest podłączona do urządzenia.

Włączanie lub wyłączanie urządzenia

Naciśnij i przytrzymaj klawisz wyłącznika do momentu, aż urządzenie zawibruje.

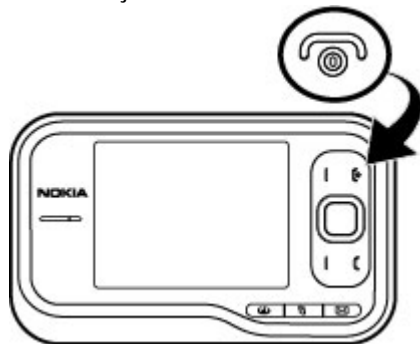

Wprowadź kod PIN lub kod blokady i wybierz **OK**. Jeżeli pojawi się żądanie podania kodu blokady, wprowadź ten kod i wybierz **OK**. [Patrz „Jaki jest kod blokady?“, str. 11.](#)

Aplikacja Konfiguracja telefonu otwiera się po pierwszym włączeniu urządzenia. Za pomocą aplikacji Konfiguracja telefonu można dostosować wygląd i działanie urządzenia. Aby otworzyć aplikację Konfiguracja telefonu później, wybierz **☰** > **Aplikacje** > **Pomoc** > **Konfig. telef.**

Aby ustawić właściwą strefę czasową, godzinę i datę, wybierz kraj, w którym się znajdujesz, i wprowadź lokalną godzinę oraz datę. Aby znaleźć kraj, wprowadź kilka pierwszych liter jego nazwy. Wybór właściwego kraju jest ważny, ponieważ późniejsza zmiana kraju na leżący w innej strefie czasowej może spowodować zmianę czasu przypisanego do różnych pozycji kalendarza.

Blokowanie klawiatury

Nawet gdy urządzenie jest zablokowane lub zablokowana jest jego klawiatura, niewykluczona jest możliwość nawiązania połączenia z oficjalnym, zaprogramowanym w urządzeniu numerem alarmowym.

Blokada klawiatury może być włączana automatycznie po określonym czasie lub po zamknięciu urządzenia.

Aby zmienić okres, po którym zablokowana jest klawiatura, wybierz  > **Narzędzia** > **Ustawienia i Ogólne** > **Zabezpieczen.** > **Telefon i karta SIM** > **Czas do autobl. klawiat.** > **Ust. przez użytkow.** oraz żądany czas.

Aby ręcznie zablokować klawiaturę w trybie telefonu, naciśnij klawisz zakończenia, a następnie wybierz **Zablokuj klawiaturę**.



Wskazówka: Kiedy klawiatura jest zablokowana, naciśnij i przytrzymaj klawisz przewijania w celu szybkiego wyświetlenia daty i godziny.

Podłączanie zestawu słuchawkowego

Kompatybilny zestaw słuchawkowy podłącz do złącza zestawu w urządzeniu.



Nie podłączaj produktów, które na wyjściu generują sygnał, ponieważ może on uszkodzić urządzenie. Do złącza Nokia AV nie podłączaj żadnego źródła napięcia.

Gdy do złącza Nokia AV podłączasz jakiś zestaw słuchawkowy lub urządzenie zewnętrzne, które nie zostało zatwierdzone przez firmę Nokia do użytku z omawianym urządzeniem, zwróć szczególną uwagę na poziomy głośności.

Karty pamięci

Obsługiwane karty pamięci

Używaj wyłącznie kompatybilnych kart microSD zatwierdzonych przez firmę Nokia do użytku z tym urządzeniem. Urządzenia firmy Nokia są zgodne z zatwierdzonymi standardami branżowymi w zakresie kart pamięci, jednak karty niektórych producentów mogą nie być całkowicie kompatybilne z urządzeniem. Użycie niekompatybilnej karty może spowodować uszkodzenie samej karty i zawartych na niej danych oraz urządzenia.

Karty pamięci należy przechowywać w miejscu niedostępnym dla małych dzieci.

Dostępną pamięć można rozbudować przy użyciu kart microSDHC lub microSD o pojemności do 8 GB. Urządzenie działa najlepiej z kartami o pojemności 4 GB. Kartę microSDHC i microSD można włożyć lub wyjąć bez wyłączenia urządzenia.

Aby urządzenie działało jak najsprawniej, zaleca się przechowywanie maksymalnie 100 plików w każdym z folderów.



Wkładanie karty pamięci

Pamięć dostępną w urządzeniu można zwiększyć przy użyciu karty pamięci. Na karcie pamięci można również utworzyć kopię zapasową danych zapisanych w pamięci urządzenia.

Kompatybilność karty pamięci sprawdź u jej producenta lub dostawcy.

Kompatybilna karta pamięci może być dodana w komplecie. Karty pamięci może być już włożona do urządzenia. Jeżeli nie, wykonaj następujące czynności:

1. Zdejmij tylną pokrywę.
2. Włóż kartę pamięci do gniazda końcem ze złączami do przodu. Styki muszą być skierowane w stronę złączy w urządzeniu.



3. Pchnij kartę tak, aby zatrzasnęła się na miejscu.
4. Zamknij tylną obudowę.

Wyjmowanie karty pamięci

1. Naciśnij krótko klawisz wyłącznika i wybierz **Usuń kartę pamięci**.
2. Zdejmij tylną pokrywę.
3. Naciśnij koniec karty pamięci, aby zwolnić jej zatrzask w gnieździe i wyjąć kartę.
4. Załóż z powrotem tylną pokrywę.

Skróty

Poniżej wymieniono niektóre skróty klawiaturowe dostępne w urządzeniu. Znacznie ułatwiają one korzystanie z aplikacji.

Skróty

Skróty ogólne

Klawisz wyłącznika	Naciśnij i przytrzymaj, aby włączyć lub wyłączyć telefon. Naciśnij raz, aby zmienić profil.
#	Naciśnij i przytrzymaj #, aby włączyć profil Cisza.
Klawisz przewijania	Naciśnij i przytrzymaj klawisz przewijania, aby wyświetlić wygaszacz ekranu z zegarem, kiedy zablokowana jest klawiatura.

Tryb gotowości

Klawisz połączenia	Otwieranie rejestru połączeń. Wyświetlanych jest maksymalnie 20 wybieranych ostatnio numerów. Przewiń dożądanego numeru lub opisu i naciśnij klawisz połączenia.
0	Naciśnij i przytrzymaj, aby otworzyć stronę główną w przeglądarce.
Klawisze numeryczne (2–9)	Nawiązują połączenia metodą prostego wybierania numerów. Aby uaktywnić proste wybieranie, wybierz  > Narzędzia > Ustawienia oraz Telefon > Połączenie > Proste wybieranie .

Skróty przeglądarki internetowej

Klawisz funkcyjny + *	Powiększenie strony.
Klawisz funkcyjny + #	Pomniejszenie strony.
y	Przejdź do strony głównej.
r	Otwarcie folderu zakładek.
t	Otwarcie okna dialogowego wyszukiwania.
p	Powrót do poprzedniej strony.

Pierwsze kroki

w	Przeglądanie aktywnych stron.
b	Wyświetlanie ogólnego widoku strony.
n	Wprowadź nowy adres internetowy.

3. Nokia 6760 slide

Włącz urządzenie i zacznij je poznawać.

Konfiguracja telefonu

Po włączeniu urządzenia po raz pierwszy otwiera się aplikacja Konfiguracja telefonu.

Aby uzyskać dostęp do aplikacji Konfiguracja telefonu później, wybierz  > **Aplikacje** > **Pomoc** > **Konfig. telef.**

Aby skonfigurować łączność urządzenia, wybierz **Kreator ustaw.**

Aby przesłać do urządzenia dane z kompatybilnego urządzenia marki Nokia, wybierz **Transfer**.

Niektóre opcje mogą być niedostępne.

Kreator ustawień

Wybierz  > **Narzędzia** > **Kreator ustawień**.

Użyj Kreatora ustawień do określenia ustawień poczty e-mail i połączeń. Dostępność różnych elementów w Kreatorze ustawień zależy od funkcji urządzenia, karty SIM, usługodawcy oraz zawartości bazy danych Kreatora ustawień.

Aby uruchomić Kreatora ustawień, wybierz **Start**.

Aby efekty korzystania z kreatora były jak najlepsze, karta SIM powinna być włożona do urządzenia. Jeśli karta SIM nie jest

włożona, postępuj zgodnie z instrukcjami wyświetlanymi na ekranie.

Wybierz spośród następujących opcji:

- **Operator** — Skonfiguruj ustawienia dotyczące operatora, takie jak MMS, internet, WAP i transmisje strumieniowe.
- **Konfigur. e-mail** — Skonfiguruj konto POP, IMAP lub Poczta Exchange.

Ustawienia dostępne do edycji mogą się różnić.

Przesyłanie materiałów

Typ materiałów, które można przesyłać, zależy od modelu urządzenia, z jakiego chcesz je skopiować. Jeśli urządzenie obsługuje synchronizację, można także synchronizować dane między urządzeniami. Jeśli drugie urządzenie jest niekompatybilne, Nokia 6760 slide wyświetla odpowiednią informację.

Jeśli drugiego urządzenia nie można włączyć bez karty SIM, można w nim umieścić własną kartę SIM. Po włączeniu Nokia 6760 slide bez karty SIM jest włączany automatycznie profil offline i można dokonać transferu.

Przesyłanie zawartości po raz pierwszy

1. Aby po raz pierwszy pobrać dane z drugiego urządzenia, w urządzeniu Nokia 6760 slide wybierz **Transfer** w aplikacji Konfig. telef. lub wybierz  > **Narzędzia** > **Transfer**.

Nokia 6760 slide

- Wybierz typ połączenia, za pośrednictwem którego chcesz przesłać dane. Oba urządzenia muszą być przystosowane do tego typu połączeń.
- W wypadku połączenia Bluetooth połącz urządzenia. Aby urządzenie wyszukało urządzenia Bluetooth, wybierz **Kontynuuj**. Wybierz urządzenie, z którego chcesz przesłać materiały. Pojawi się żądanie wprowadzenia kodu do Nokia 6760 slide. Wprowadź kod (zawierający od 1 do 16 cyfr) i wybierz **OK**. Wprowadź ten sam kod do drugiego urządzenia i wybierz **OK**. Teraz urządzenia są powiązane.

Niektóre starsze urządzenia Nokia nie są wyposażone w aplikację Transfer. W takim wypadku aplikacja Transfer zostanie wysłana do drugiego urządzenia w postaci wiadomości. Aby zainstalować aplikację Transfer w drugim urządzeniu, otwórz tę wiadomość i postępuj zgodnie z wyświetlanymi instrukcjami.

- Wybierz w urządzeniu Nokia 6760 slide materiały, które chcesz przenieść z drugiego urządzenia.

Po rozpoczęciu przesyłania można je anulować i dokończyć później.

Zawartość ta zostanie przesłana z pamięci drugiego urządzenia do odpowiedniego miejsca w urządzeniu Nokia 6760 slide. Czas przesyłania zależy od ilości przesyłanych danych.

Nawiązywanie połączeń



Uwaga: Rzeczywista kwota na fakturze za połączenia telefoniczne i usługi sieciowe może zależeć od charakterystyki sieci, sposobu zliczania czasu połączeń, podatków itp.

Aby nawiązywać i odbierać połączenia, urządzenie musi być włączone, mieć zainstalowaną ważną kartę SIM, oraz znajdować się w zasięgu usług sieci komórkowej.



Ważne: W profilu Offline nie można nawiązywać ani odbierać żadnych połączeń, ani też używać funkcji wymagających kontaktu z siecią komórkową. Niewykluczona będzie tylko możliwość nawiązania połączenia z zaprogramowanym w urządzeniu numerem alarmowym. Aby nawiązywać połączenia, najpierw uaktywnij funkcję telefonu przez zmianę profilu. Jeśli urządzenie zostało zablokowane, wprowadź kod blokady.

Nawiązywanie połączeń

Aby nawiązać połączenie, wpisz numer telefonu, łącznie z numerem kierunkowym, i naciśnij klawisz połączenia. Aby zakończyć rozmowę lub anulować próbę nawiązania połączenia, naciśnij klawisz zakończenia.



Wskazówka: W przypadku połączeń międzynarodowych dodaj znak + zastępujący międzynarodowy kod dostępu, a następnie wpisz kod kraju, numer kierunkowy (w razie potrzeby pomiń początkowe 0) i numer telefonu.

Odbieranie połączeń

Aby odebrać połączenie, naciśnij klawisz połączeń. Aby odrzucić połączenie, naciśnij klawisz zakończenia.

Aby wyciszyć dzwonek, zamiast odebrać połączenie, wybierz **Wycisz**.

Aby dostosować głośność aktywnego połączenia, użyj klawiszy regulacji głośności.

Poczta głosowa

Wybierz **☎** > **Narzędzia** > **Skrz. połącz.**

Po otwarciu aplikacji poczty głosowej po raz pierwszy wyświetli się prośba o wprowadzenie numeru skrzynki poczty głosowej.

Aby nawiązać połączenie ze skrzynką poczty głosowej, przewiń do niej, a następnie wybierz **Opcje** > **Poł. z pocz. głos.**

Aby nawiązać połączenie ze skrzynką w trybie gotowości, naciśnij i przytrzymaj **1** lub naciśnij **1**, a następnie klawisz połączeń. Wybierz skrzynkę, z którą chcesz się połączyć.

Aby zmienić numer skrzynki, wybierz tę skrzynkę i **Opcje** > **Zmień numer**.

Regulacja głośności

Aby ustawić głośność słuchawki bądź głośnika w trakcie połączenia lub odtwarzania pliku dźwiękowego, użyj klawiszy głośności.

Aby włączyć lub wyłączyć głośnik w trakcie połączenia, wybierz **Głośnik** lub **Mikrotelef.**



Ostrzeżenie: Dłuższe narażenie na głośne dźwięki może spowodować uszkodzenie słuchu. Muzyki słuchaj na umiarkowanym poziomie głośności i nie trzymaj urządzenia w pobliżu ucha, jeśli używasz głośnika.

Wprowadzanie tekstu z klawiatury

Urządzenie jest wyposażone w pełną klawiaturę.



Aby wstawić znaki interpunkcyjne, naciśnij odpowiedni klawisz lub kombinację klawiszy.

Aby przełączać wielkości znaków, naciskaj klawisz Shift.

Aby wstawić znaki znajdujące się na górze klawiszy, naciśnij i przytrzymaj klawisz funkcyjny oraz odpowiedni klawisz.

Aby usunąć znak, naciśnij klawisz Backspace. Aby usunąć kilka znaków, naciśnij i przytrzymaj ten klawisz.

Aby wstawić znaki i symbole, które nie są widoczne na klawiaturze, naciśnij klawisz Sym.

Aby zmienić język wprowadzanego tekstu lub włączyć metodę słownikową, wybierz **Opcje** > **Opcje wpisywania** i odpowiednią opcję.

Pisanie i wysyłanie wiadomości

Wybierz  > **Wiadomości**.



Ważne: Przy otwieraniu wiadomości należy zachować ostrożność. Wiadomości mogą zawierać destrukcyjne oprogramowanie lub w inny sposób być szkodliwe dla urządzenia lub komputera.

Aby tworzyć wiadomości multimedialne lub wysłać wiadomości e-mail, należy wcześniej określić odpowiednie ustawienia.

Rozmiar wiadomości MMS może być ograniczony przez sieć komórkową. Jeśli wstawione do wiadomości zdjęcie przekroczy ten limit, urządzenie może je pomniejszyć tak, żeby można je było wysłać przez MMS.

Informacje na temat ograniczenia rozmiaru wiadomości e-mail uzyskasz od usługodawcy. W przypadku próby wysłania

wiadomości e-mail, której rozmiar przekracza ograniczenie określone na serwerze poczty elektronicznej, wiadomość pozostanie w folderze Skrzynka nadawcza, a urządzenie będzie ponawiać próby jej wysłania. Wysłanie wiadomości e-mail wymaga aktywnego połączenia danych, dlatego liczne próby ponownego wysłania wiadomości e-mail mogą istotnie wpłynąć na wielkość rachunku telefonicznego. Niewysłaną wiadomość można usunąć z folderu Skrzynka nadawcza lub przenieść ją do folderu Robocze.

1. Aby wysłać wiadomość tekstową lub multimedialną (MMS), wybierz **Nowa wiadom.** > **Wiadomość**. W celu wysłania wiadomości multimedialnej z dźwiękiem, wybierz **Wiadomość audio**. Aby wysłać wiadomość e-mail, wybierz **E-mail**.
2. Aby określić odbiorców wiadomości w polu Do, naciśnij klawisz przewijania w celu wybrania kontaktów lub grup z listy kontaktów bądź wprowadź numer telefonu lub adres e-mail. Aby wstawić średnik (;) rozdzielający odbiorców, naciśnij *. Numery i adresy można również wklejać ze schowka.
3. W polu tematu wpisz temat wiadomości e-mail. Aby zmienić opcje wyświetlania pól, wybierz **Opcje** > **Pola nagłówków wiad.**
4. W polu wiadomości wprowadź jej tekst. Aby wstawić szablon lub treść notatki, wybierz **Opcje** > **Wstaw zawartość** > **Wstaw tekst** > **Szablon lub Notatkę**.
5. Aby dołączyć do wiadomości MMS plik multimedialny, wybierz **Opcje** > **Wstaw zawartość**, określ typ pliku lub źródło, a następnie wskaż żądany plik. Aby wstawić do

wiadomości wizytówkę, slajd lub inny plik, wybierz **Opcje > Wstaw zawartość > Wstaw inny plik**.

6. Aby zrobić zdjęcie bądź nagranie audio lub video, a następnie wstawić je do wiadomości MMS, wybierz odpowiednio **Opcje > Wstaw zawartość > Wstaw zdjęcie > Nowe, Wstaw plik video > Nowy** lub **Wstaw plik audio > Nowe**.
7. Aby wstawić do wiadomości e-mail załącznik, wybierz **Opcje** i wskaż typ załącznika. O załącznikach e-mail informuje symbol .
8. Aby wysłać wiadomość, wybierz **Opcje > Wyślij** lub naciśnij klawisz połączenia.



Uwaga: Ikona lub tekst potwierdzający wysłanie wiadomości nie oznacza, że wiadomość została odebrana przez jej adresata.

To urządzenie umożliwia wysyłanie wiadomości tekstowych, w których liczba znaków przekracza limit ustalony dla pojedynczej wiadomości. Dłuższe wiadomości zostaną wysłane w postaci dwóch lub więcej wiadomości. Za każdą z nich usługodawca może naliczyć odpowiednią opłatę. Znaki akcentowane, symbole oraz litery charakterystyczne dla języka polskiego (ą, ć, ę, ł, ń, ó, ś, ź, ż) i znaki cyrylicy zajmują więcej miejsca, ograniczając tym samym liczbę znaków, z których może się składać pojedyncza wiadomość. Wskaźnik w górnej części wyświetlacza pokazuje liczbę znaków, które można jeszcze wprowadzić do tworzonej wiadomości oraz liczbę wiadomości, w których zostanie wysłany pisany tekst. Na przykład 673/2 oznacza, że można jeszcze wprowadzić 673 znaki do wiadomości, która będzie wysłana w postaci

dwóch następujących po sobie wiadomości. W zakresie kodowania znaków mogą być dostępne dwie opcje: Pełna obsługa – telefon będzie wysyłał do kompatybilnych telefonów wszystkie znaki standardu Unicode, takie jak ą, ć, ę, ł, ń, ó, ś, ź, ż i znaki cyrylicy, zawarte w wiadomości tekstowej, pod warunkiem jednak, że sieć to umożliwia. Uproszczona obsługa – telefon będzie próbował zamienić znaki standardu Unicode na ich odpowiedniki z innego niż Unicode zbioru znaków. Na przykład litery "ń" zostaną zamienione na "n". Znaki standardu Unicode, dla których nie ma odpowiedników spoza zbioru Unicode, będą wysyłane bez zmian. W niektórych modelach telefonów Nokia nie ma możliwości wyłączenia trybu UNICODE poprzez zmianę sposobu obsługi znaków. Aby nie włączać trybu UNICODE, należy unikać wpisywania znaków diakrytycznych, w tym liter charakterystycznych dla języka polskiego.

Wysyłanie w wiadomości MMS plików wideo w formacie MP4 lub plików, których wielkość przekracza rozmiar dozwolony przez sieć komórkową, może okazać się niemożliwe.

Aktywny tryb gotowości

Po włączeniu i zarejestrowaniu w sieci urządzenie przechodzi w tryb gotowości i jest gotowe do użycia.

Aby wyświetlić listę ostatnio wybieranych numerów, naciśnij klawisz połączenia. Aby wyświetlić listę połączeń odebranych i nieodebranych, przewiń w lewo.

Aby użyć poleceń głosowych lub wybierania głosowego, naciśnij i przytrzymaj prawy klawisz wyboru.

Nokia 6760 slide

Aby zmienić profil, naciśnij klawisz wyłącznika i wybierz profil.

Aby połączyć się z internetem, naciśnij klawisz internetu.

Menu

Menu główne umożliwia dostęp do wszystkich aplikacji w urządzeniu i na karcie pamięci. Aby uzyskać dostęp do menu głównego, naciśnij .

Aby otworzyć aplikację lub folder, wybierz dany element.

Aby zmienić widok menu, wybierz  > **Opcje** > **Zmień widok Menu** i typ widoku.

Aby zamknąć aplikację lub folder, wybierz **Wróć** i **Wyjdź** tyle razy, ile potrzeba, aby powrócić do trybu gotowości.



Wskazówka: Aby wyświetlić i przełączać otwarte aplikacje, naciśnij i przytrzymaj klawisz menu, a następnie wybierz aplikację. Aby zamknąć aplikację, naciśnij klawisz Backspace.

Aplikacje działające w tle podczas korzystania z innych funkcji zwiększają zapotrzebowanie na energię baterii i skracają jej żywotność.

Wskaźniki

3G lub  Urządzenie jest połączone z siecią UMTS lub GSM.

 Poziom naładowania baterii. Dłuższy pasek oznacza wyższy poziom naładowania baterii.



Masz jedną lub więcej nieprzeczytanych wiadomości w Skrzynce odbiorczej, w folderze Wiadomości.



W zdalnej skrzynce pocztowej jest nowa wiadomość e-mail.



W folderze Skrzynka nadawcza w menu Wiadomości znajdują się wiadomości oczekujące na wysłanie.



Masz jedno lub więcej nieodebranych połączeń.



Klawisze urządzenia są zablokowane.



Alarm jest aktywny.



Wybrany został profil Milczący. Urządzenie nie sygnalizuje dźwiękiem przychodzącego połączenia ani odebranej wiadomości.





Została uaktywniona łączność Bluetooth.





Zostało ustanowione połączenie Bluetooth. Migający wskaźnik oznacza próbę połączenia się z innym urządzeniem.







Jest aktywne połączenie pakietowe GPRS (usługa sieciowa). Wskaźnik  informuje o aktywności połączenia, a wskaźnik  o jego zawieszeniu.



Jest aktywne połączenie pakietowe EGPRS (usługa sieciowa). Wskaźnik  informuje o aktywności połączenia, a wskaźnik  o jego zawieszeniu.





Jest aktywne połączenie pakietowe UMTS (usługa sieciowa). Wskaźnik  informuje o aktywności połączenia, a wskaźnik  o jego zawieszeniu.

 Sieć umożliwia połączenia HSDPA (ang. High-Speed Downlink Packet Access) i połączenie takie jest dostępne (usługa sieciowa). Wygląd ikony może być zróżnicowany w zależności od regionu.  informuje o aktywności połączenia, a wskaźnik  o jego zawieszeniu.

 Urządzenie jest podłączone do komputera kablem USB do transmisji danych.

2 Używana jest druga linia telefoniczna (usługa sieciowa).

 Wszystkie połączenia są przekazywane na inny numer. Jeśli używane są dwie linie telefoniczne, numer wskazuje aktywną linię.

 Do urządzenia jest podłączony zestaw słuchawkowy.

 Do urządzenia jest podłączony samochodowy zestaw głośnomówiący.

 Do urządzenia jest podłączona pętla indukcyjna.

 Do urządzenia jest podłączony tekstofon.

 Urządzenie jest w trakcie synchronizacji.

Zegar

Zegar umożliwia wyświetlanie czasu lokalnego lub w innych miastach, a także używanie urządzenia jako budzika.

Budzik

Wybierz  > **Aplikacje** > **Zegar**.

Aby wyświetlić aktywne i nieaktywne alarmy, otwórz zakładkę alarmów. Aby ustawić nowy alarm, wybierz **Opcje** > **Nowy alarm**. Jeśli jest taka potrzeba, określ sposób powtarzania. Gdy alarm jest aktywny, wyświetla się .

Aby wyłączyć dzwoniący alarm, wybierz **Stop**. Aby wyłączyć alarm na określony czas, wybierz **Drzemka**. Jeśli w czasie, na który został ustawiony alarm, urządzenie będzie wyłączone, włączy się ono samoczynnie i zacznie emitować dźwięki alarmu.



Wskazówka: Aby określić czas, po którym alarm zabrzmi ponownie po ustawieniu drzemki, wybierz **Opcje** > **Ustawienia** > **Czas drzemki alarmu**.

Aby anulować alarm, wybierz **Opcje** > **Usuń alarm**.

Aby zmienić godzinę, datę i ustawienia typu zegara, wybierz **Opcje** > **Ustawienia**.

Aby automatycznie aktualizować godzinę, datę i strefę czasową urządzenia (usługa sieciowa), wybierz **Opcje** > **Ustawienia** > **Autouaktualnianie czasu** > **Tak**.

Zegar światowy

Wybierz  > **Aplikacje** > **Zegar**.

Aby wyświetlić godzinę w różnych miejscach, otwórz zakładkę zegara światowego. Aby dodać lokalizację do listy, wybierz **Opcje** > **Dodaj lokalizację**. Do listy możesz dodać maksymalnie 15 lokalizacji.

Aby ustawić lokalizację swojego pobytu, wskaż ją, a następnie wybierz **Opcje** > **Ust. jako obecną lokaliz.**. Lokalizacja ta jest wyświetlana w głównym widoku zegara,

Nokia 6760 slide

a godzina w urządzeniu zmienia się w zależności od wybranej lokalizacji. Sprawdź, czy godzina i strefa czasowa są prawidłowo ustawione.

Ustawienia zegara

Wybierz **Opcje** > **Ustawienia**.

Aby zmienić godzinę lub datę, wybierz **Godzina** lub **Data**.

Aby zmienić zegar pokazywany w trybach gotowości, wybierz **Typ zegara** > **Analogowy** lub **Cyfrowy**.

Aby pozwolić sieci komórkowej na aktualizowanie w urządzeniu godziny, daty i strefy czasowej (usługa sieciowa), wybierz **Autouaktualnianie czasu** > **Tak**.

Aby zmienić dźwięk alarmu, wybierz **Melodia alar. zegara**.

Lokalizacja anten

Urządzenie to ma trzy anteny wewnętrzne: antenę do sieci komórkowej, antenę Bluetooth i antenę GPS.

Urządzenie to może mieć anteny wewnętrzne i zewnętrzne. Nie dotykaj bez potrzeby anteny podczas transmisji lub odbioru fal radiowych. Kontakt z antenami wpływa na jakość komunikacji radiowej. może zwiększyć ilość pobieranej przez urządzenie energii i skrócić żywotność baterii.

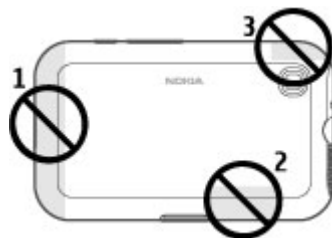

- 1 — Antena komórkowa
- 2 — Antena Bluetooth
- 3 — Antena GPS

4. Dostosowywanie urządzenia

Urządzenie można dostosować, na przykład wybierając ustawienia różnych dźwięków, obrazów tła i wygaszaczy ekranu.

Profile

Wybierz  > **Narzędzia** > **Profile**.

Możesz dostosowywać dźwięki dzwonek, alarmów oraz inne dźwięki przypisane do różnych zdarzeń, otoczenia lub grup abonentów. Aktywny profil jest pokazany u góry wyświetlacza w trybie gotowości. Jeżeli jednak aktywnym profilem jest profil Ogólny, wyświetla się tylko data danego dnia.

Aby utworzyć nowy profil, wybierz **Opcje** > **Utwórz nowy** i zdefiniuj ustawienia.

Aby dostosować profil, wskaż go i wybierz **Opcje** > **Przystosuj**.

Aby zmienić profil, wybierz profil i **Opcje** > **Uaktywnij**. Profil Offline zabezpiecza urządzenie przed przypadkowym włączeniem, wysłaniem bądź odebraniem wiadomości oraz użyciem funkcji Bluetooth, GPS lub radia FM. Po wybraniu tego profilu wszystkie połączenia z internetem są zamykane. Uaktywnienie tego profilu nie wyklucza nawiązania połączenia Bluetooth ani włączenia funkcji GPS lub radia FM w późniejszym czasie. Podczas korzystania z tych funkcji należy postępować zgodnie ze wszystkimi obowiązującymi zaleceniami dotyczącymi bezpieczeństwa.

Aby ustawić profil, który ma być aktywny aż do pewnej godziny w ciągu doby, przewiń do tego profilu, wybierz **Opcje** > **Czasowy** i ustaw godzinę. Kiedy ustawiony czas upłynie, aktywny stanie się poprzedni profil nieograniczony czasowo. Jeżeli profil jest czasowy, w trybie gotowości wyświetla się . Profilu Offline nie można ustawić jako czasowego.

Aby usunąć wcześniej utworzony profil, wybierz **Opcje** > **Usuń profil**. Predefiniowanych profili nie można usunąć.

Wybieranie dźwięków dzwonka

Aby ustawić dźwięk dzwonka dla profilu, wybierz **Opcje** > **Przystosuj** > **Dźwięk dzwonka**. Wybierz dźwięk dzwonka z listy lub wybierz **Pobór dźwięków**, aby otworzyć folder z zakładkami do stron z dźwiękami dzwonka, które można pobrać za pomocą przeglądarki. Wszystkie pobierane dźwięki są zapisywane w Galerii.

Aby dźwiękiem dzwonka sygnalizowane były tylko połączenia od wybranej grupy kontaktów, wybierz **Opcje** > **Przystosuj** > **Sygnał alarmu dla** i wskaż żadaną grupę. Połączenia przychodzące od osób spoza danej grupy nie będą sygnalizowane dźwiękiem.

Aby zmienić dźwięk sygnalizujący odbiór wiadomości, wybierz **Opcje** > **Przystosuj** > **Sygnał odbioru wiad.**

Zmiana tematu wyświetlacza

Wybierz  > **Narzędzia** > **Tematy**.

Aby zmienić temat używany we wszystkich aplikacjach, wybierz **Ogólne**.

Aby zmienić temat używany w menu głównym, wybierz **Widok Menu**.

Aby zmienić temat określonej aplikacji, wybierz folder tej aplikacji.

Aby zmienić tło widniejące na wyświetlaczu na ekranie głównym, wybierz **Tapeta**.

Aby wybrać animację wygaszacza ekranu, wybierz **Oszcz. energii**.

Aby włączyć lub wyłączyć efekty tematu, wybierz **Ogólne** > **Opcje** > **Efekty tematu**.

5. E-mail i wiadomości błyskawiczne

To urządzenie umożliwia czytanie i odpowiadanie na osobiste oraz służbowe wiadomości e-mail, a także wymianę wiadomości z kontaktami czatu.

Klawisz wiadomości

Urządzenie ma specjalny klawisz dający szybki dostęp do wiadomości.



Ovi Mail

Jeżeli nie masz jeszcze konta e-mail lub chcesz utworzyć nowe, umożliwi Ci to usługa Ovi Mail. Ovi Mail to bezpłatna usługa e-mail, której można używać za pośrednictwem internetu lub bezpośrednio z urządzenia.

Aby uzyskać więcej informacji, zobacz mail.ovi.com.

Usługa ta może nie być dostępna we wszystkich regionach lub językach.

Wiadomości Nokia

Za pomocą aplikacji Wiadomości Nokia możesz odbierać w urządzeniu wiadomości e-mail wysłane na Twój prywatny adres e-mail.

Możesz mieć dostęp do maks. 10 osobistych kont poczty e-mail, np. w usługach Windows Live Hotmail lub Google. Każda

wiadomość e-mail jest dostarczana do osobnej skrzynki pocztowej i masz dostęp do wszystkich wiadomości e-mail w jednym miejscu.

Aplikacji Wiadomości Nokia można używać w urządzeniu razem z większością innych rozwiązań poczty e-mail. Jeśli jednak korzystasz z oprogramowania Nokia Intellisync Mobile Suite, zanim zaczniesz używać aplikacji Wiadomości Nokia, musisz je odinstalować.

Aplikacja Wiadomości Nokia jest obecnie oferowana w wersji próbnej.

Używanie aplikacji Wiadomości Nokia może wiązać się z transmisją dużych ilości danych (usługa sieciowa).

Więcej informacji można znaleźć w witrynie www.email.nokia.com.

Poczta Exchange

Korzystając z programu Poczta Exchange, możesz odbierać służbowe wiadomości e-mail w swoim urządzeniu. Możesz czytać i odpowiadać na wiadomości e-mail, wyświetlać i edytować obsługiwane załączniki, wyświetlać informacje kalendarza, odbierać żądania spotkań i odpowiadać na nie, a także wyświetlać, dodawać i edytować informacje o kontaktach. Program Poczta Exchange możesz skonfigurować, jeśli firma, w której pracujesz, dysponuje serwerem Microsoft Exchange. Ponadto administrator firmowego wydziału IT musi wcześniej uaktywnić program Poczta Exchange dla Twojego konta.

E-mail i wiadomości błyskawiczne

Zanim zaczniesz konfigurować Poczta Exchange, sprawdź, czy masz uzgodnione następujące dane:

- Identyfikator (ID) firmowej poczty elektronicznej
- Swoją nazwę użytkownika sieci biurowej
- Swoje hasło dostępu do sieci biurowej
- Nazwę domeny swojej sieci (skontaktuj się z wydziałem IT swojej firmy)
- Nazwę serwera swojej Poczty Exchange (skontaktuj się z wydziałem IT swojej firmy)

Zależnie od konfiguracji firmowego serwera Poczty Exchange może zaistnieć potrzeba wprowadzenia jeszcze innych informacji oprócz wyżej wymienionych. Jeśli te informacje nie są Ci znane, skontaktuj się z wydziałem IT swojej firmy.

Do korzystania z programu Poczta Exchange może trzeba będzie obowiązkowo używać kodu blokady. Kodem domyślnym w Twoim urządzeniu jest ciąg cyfr 12345, ale administrator IT może do Twojego użytku ustawić inny kod.

Możesz przejść do profilu programu Poczta Exchange i ustawić przesyłania wiadomości, aby je zmodyfikować.

Czat

Przy użyciu czatu (usługa sieciowa) możesz wysyłać krótkie, proste wiadomości tekstowe do użytkowników online. Musisz zasubskrybować usługę i zarejestrować się na czacie, z którego chcesz korzystać.

Wybierz  > **Kontakty**, a następnie otwórz kartę Ovi.

Aby połączyć się z usługą, wybierz **Przejdź online** oraz metodę połączenia. Połączenie danych pakietowych może wiązać się z dodatkowymi opłatami za transmisję danych. Informacje o cenach uzyskasz od operatora sieci.

Aby rozpocząć rozmowę ze znajomym, wybierz **Opcje** > **Czat**. Aby wysłać wiadomość na czacie, wprowadź tekst w polu wiadomości i wybierz **Wyślij**.

W widoku czatu wybierz **Opcje**, a następnie wybierz jedną z opcji:

- **Wyślij** — Wyślij wiadomość.
- **Dodaj uśmiezek** — Wstaw uśmiezek.
- **Wyślij moją lokalizację** — Wyślij informacje o swojej lokalizacji do osoby, z którą rozmawiasz na czacie (jeśli oba urządzenia obsługują tę funkcję).
- **Profil** — Wyświetl szczegółowe informacje o znajomym.
- **Mój profil** — Wybierz stan dostępności lub zdjęcie w profilu, spersonalizuj wiadomość lub zmodyfikuj swoje dane.
- **Edytuj tekst** — Skopiuj lub wklej tekst.
- **Zakończ czat** — Zakończ aktywny czat.
- **Wyjdź** — Zakończ wszystkie aktywne czaty i zamknij aplikację.

Dostępne opcje mogą się różnić.

Aby odbierać informacje o lokalizacji od znajomego, musisz mieć aplikację Mapy. Do wysyłania i odbierania informacji o lokalizacji potrzebne są aplikacje Mapy i Pozycjonowanie.

Aby wyświetlić lokalizację znajomego, wybierz **Pokaż na mapie**.

Aby powrócić do widoku głównego Kontaktów Ovi bez kończenia czatu, wybierz **Wstecz**. Jeżeli podczas czatu wybierzesz numer telefonu, aby dodać go do listy kontaktów, zadzwonić pod ten numer albo skopiować go, wybierz **Opcje** i odpowiednią opcję.

6. Mapy Ovi

Potrzebujesz wskazówek? Szukasz restauracji? Za pomocą narzędzi w tym urządzeniu trafisz do celu.

Ustalanie pozycji (GPS)

Do określania położenia, współrzędnych lub odległości można używać takich aplikacji jak Dane GPS. Aplikacje te wymagają połączenia GPS.

Informacje o systemie GPS

W systemie GPS współrzędne są podawane w stopniach i stopniach dziesiętnych zgodnie z międzynarodowym układem współrzędnych WGS-84. Dostępność niektórych współrzędnych może się różnić w zależności od regionu.

System GPS (ang. Global Positioning System) jest obsługiwany przez rząd USA, który ponosi wyłączną odpowiedzialność za dokładność działania i utrzymywanie tego systemu. Na dokładność ustalania pozycji może mieć wpływ zestrzelenie satelitów GPS prowadzone przez rząd USA. Dokładność ta może ulec zmianie zgodnie z polityką cywilnego udostępniania GPS Amerykańskiego Departamentu Obrony i Federalnego Planu Radionawigacji. Na dokładność ustalania pozycji może też mieć wpływ niewłaściwa geometria satelitów. Na możliwość odbioru i jakość sygnałów GPS mogą mieć wpływ twoje położenie, budynki, przeszkody naturalne i warunki atmosferyczne. Sygnały GPS mogą nie być odbierane wewnątrz budynków lub pod ziemią oraz mogą być osłabiane przez materiały takie jak metal i beton.

GPS nie nadaje się do precyzyjnego określania lokalizacji i przy ustalaniu pozycji lub nawigowaniu nie należy nigdy polegać wyłącznie na danych z odbiornika GPS i z radiowych sieci komórkowych.

Miernik długości trasy ma ograniczoną dokładność i nie można wykluczyć błędów zaokrągleń. Na dokładność pomiarów wpływa również dostępność i jakość sygnałów GPS.

Różne metody pozycjonowania można włączyć lub wyłączyć w ustawieniach pozycjonowania.

System A-GPS (Assisted GPS)

To urządzenie udostępnia również funkcję A-GPS.

A-GPS wymaga obsługi sieciowej.

Wspomagany GPS (A-GPS) używany jest do pobierania danych pomocniczych przez połączenie pakietowe, które to dane pomagają obliczać współrzędne aktualnej pozycji, w czasie gdy Twoje urządzenie odbiera sygnały z satelitów.

Po uaktywnieniu usługi A-GPS urządzenie odbiera przez sieć komórkową przydatne informacje o satelitach z serwera danych pomocniczych. Dane pomocnicze umożliwiają szybsze uzyskanie pozycji GPS przez urządzenie.

Urządzenie zostało skonfigurowano tak, by umożliwić korzystanie z usługi Nokia A-GPS, gdy nie są dostępne określone ustawienia A-GPS usługodawcy. Dane pomocnicze są pobierane z serwera usługi Nokia A-GPS tylko w razie potrzeby.

Aby wyłączyć usługę A-GPS, wybierz  > **Aplikacje** > **Dane GPS** oraz **Opcje** > **Ust. pozycjonowania** > **Metody pozycjonow.** > **Wspomaganie GPS** > **Wyłącz.**

Aby można było pobierać dane pomocnicze z serwera usługi A-GPS za pośrednictwem połączenia pakietowego, w urządzeniu musi być skonfigurowany punkt dostępu do internetu. Punkt dostępu A-GPS można określić w ustawieniach pozycjonowania. Może być używany wyłącznie punkt dostępu do internetu przeznaczony dla połączeń pakietowych. Przy pierwszym użyciu usługi GPS urządzenie prosi o wybranie punktu dostępu do internetu.

Prawidłowe trzymanie urządzenia

Gdy używasz odbiornika GPS, nie zasłaniaj anteny dłonią.

Nawiązanie połączenia GPS może trwać od kilku sekund do kilku minut. Nawiązywanie połączenia GPS w pojeździe może trwać dłużej.

Odbiornik GPS jest zasilany z baterii urządzenia. Korzystanie z GPS może spowodować szybsze jej rozładowanie.



Wskazówki dotyczące tworzenia połączenia GPS

Sprawdzanie stanu sygnału z satelitów

Aby sprawdzić, ile satelitów zostało znalezionych przez urządzenie oraz czy urządzenie odbiera sygnał satelitalny,

wybierz  > **Aplikacje i Dane GPS** > **Pozycja** > **Opcje** > **Status satelity.**

Jeśli urządzenie zlokalizowało satelity, w widoku z informacjami o satelitach każdemu z nich będzie przyporządkowany jeden pasek. Im dłuższy pasek, tym mocniejszy sygnał przekazywany z



określonego satelity. Gdy urządzenie uzyska z sygnału nadawanego przez satelitę wystarczające dane, aby móc obliczyć współrzędne bieżącego położenia, pasek zmieni kolor na niebieski.

Aby wyświetlić pozycje znalezionych satelitów, wybierz **Zm. widok.**

Aby można było wyznaczyć współrzędne aktualnego położenia, początkowo urządzenie musi odbierać sygnał z co najmniej czterech satelitów. Po przeprowadzeniu wstępnych obliczeń może być możliwe obliczanie współrzędnych miejsca pobytu na podstawie informacji z trzech satelitów. Jednak w przypadku wykrycia większej liczby satelitów zazwyczaj uzyskuje się większą dokładność.

Jeśli urządzenie nie może odebrać sygnału z satelity, należy podjąć następujące działania:

- Jeśli znajdujesz się w budynku, wyjdź na zewnątrz, aby poprawić warunki odbioru sygnału.
- Jeśli znajdujesz się na zewnątrz budynku, spróbuj znaleźć otwartą przestrzeń.
- Sprawdź, czy nie zakrywasz dłonią anteny GPS urządzenia.
- Złe warunki atmosferyczne mogą wpływać na siłę sygnału.

Mapy Ovi

- Niektóre pojazdy mają przyciemniane (atermiczne) szyby, które mogą blokować sygnały z satelitów.

Żądania ustalenia pozycji

Z usługi sieciowej możesz otrzymać prośbę o wysłanie informacji o położeniu. Na podstawie pozycji urządzenia usługodawcy mogą dostarczać wiadomości dotyczące zagadnień lokalnych, np. informacje o pogodzie i warunkach drogowych.

Po odebraniu żądania podania pozycji wyświetlona zostaje usługa, która wysyła żądanie. Wybierz **Przyjmij**, aby zezwolić na wysłanie informacji o pozycji, lub **Odrzuć**, aby odrzucić żądanie.

Punkty orientacyjne

Wybierz  > **Aplikacje** > **Pkty orient.**

Za pomocą punktów orientacyjnych można zapisywać w urządzeniu informacje o położeniu określonych lokalizacji. Zapisane miejsca można podzielić na różne kategorie, np. biznes, oraz uzupełnić o pewne informacje, takie jak adres. Z zapisanych punktów orientacyjnych możesz korzystać w kompatybilnych aplikacjach, takich jak Dane GPS.

Współrzędne GPS są podawane w stopniach i stopniach dziesiętnych zgodnie z międzynarodowym układem współrzędnych WGS-84.

Wybierz **Opcje** i jedną z następujących opcji:

- **Nowy punkt orient.** — Utwórz nowy punkt orientacyjny. Aby wysłać żądanie ustalenia współrzędnych bieżącej lokalizacji, wybierz **Aktualna pozycja**. Aby wybrać

lokalizację z mapy, wybierz **Wybierz z mapy**. Aby wprowadzić informacje o położeniu ręcznie, wybierz **Wprowadź ręcznie**.

- **Edytuj** — Edytuj lub dodaj informacje do zapisanego punktu orientacyjnego (np. adres).
- **Dodaj do kategorii** — Dodaj punkt orientacyjny do kategorii w aplikacji Punkty orientacyjne. Wybierz kategorie, do których chcesz dodać dany punkt orientacyjny.
- **Wyślij** — Wyślij jeden lub kilka punktów orientacyjnych do kompatybilnego urządzenia. Odebrane punkty orientacyjne są umieszczane w Skrzynce odbiorczej w menu Wiadomości.

Można przypisywać punkty orientacyjne do gotowych kategorii oraz tworzyć nowe kategorie. Aby edytować i tworzyć nowe kategorie punktów orientacyjnych, otwórz zakładkę kategorii, a następnie wybierz **Opcje** > **Edytuj kategorie**.

Dane GPS

Wybierz  > **Aplikacje** > **Dane GPS**.

Aplikacja Dane GPS dostarcza wskazówki ułatwiające dotarcie do wybranego miejsca docelowego, informacje o aktualnym miejscu pobytu oraz dane o podróży, na przykład przybliżoną odległość od miejsca docelowego i szacunkowy czas trwania podróży.

W systemie GPS współrzędne są podawane w stopniach i stopniach dziesiętnych zgodnie z międzynarodowym układem współrzędnych WGS-84.

Korzystanie z aplikacji Dane GPS wymaga, aby odbiornik GPS urządzenia odbierał informacje o pozycji z co najmniej trzech satelitów w celu obliczenia współrzędnych miejsca pobytu. Po przeprowadzeniu wstępnych obliczeń może być możliwe obliczanie współrzędnych miejsca pobytu na podstawie informacji z trzech satelitów. Jednak w przypadku wykrycia większej liczby satelitów zazwyczaj uzyskuje się większą dokładność.

Wskazywanie trasy

Wybierz  > **Aplikacje** > **Dane GPS i Nawigacja**.

Wskazywanie trasy możesz włączyć, gdy znajdujesz się na zewnątrz budynku. Jeśli włączysz je wewnątrz budynku, odbiornik GPS może nie odebrać z satelitów wystarczającej ilości informacji.

Wskazywanie trasy wyświetla na wyświetlaczu urządzenia obracający się kompas. Czerwona kulka wskazuje kierunek do miejsca docelowego, natomiast szacunkowa odległość jest wskazywana wewnątrz pierścienia kompasu.

Wskazywanie trasy ma pokazywać najprostszą i najkrótszą drogę do miejsca docelowego, mierzoną w linii prostej. Wszelkie przeszkody znajdujące się na trasie, np. budynki i inne bariery naturalne, są ignorowane. Przy obliczaniu odległości nie są uwzględniane różnice wysokości. Wskazywanie trasy jest aktywne tylko wtedy, gdy znajdujesz się w ruchu.

Aby wyznaczyć cel podróży, wybierz **Opcje** > **Ustal pkt docelowy** i punkt orientacyjny jako miejsce docelowe lub wprowadź współrzędne szerokości i długości geograficznej.

Aby wyczyścić cel podróży, wybierz **Zakończ nawigację**.

Pobieranie informacji o pozycji

Wybierz  > **Aplikacje** > **Dane GPS i Pozycja**.

W widoku pozycji możesz oglądać informacje na temat swojego aktualnego położenia. Na wyświetlaczu widoczna jest ocena dokładności określenia pozycji.

Aby zapisać bieżącą pozycję jako punkt orientacyjny, wybierz **Opcje** > **Zapisz pozycję**. Punkty orientacyjne to miejsca zapisane z większą ilością informacji, których można używać w innych kompatybilnych aplikacjach i które można przenosić między kompatybilnymi urządzeniami.

Miernik długości trasy

Wybierz  > **Aplikacje** > **Dane GPS i Dystans podróży**.

Miernik długości trasy ma ograniczoną dokładność i nie można wykluczyć błędów zaokrągleń. Na dokładność pomiarów wpływa również dostępność i jakość sygnałów GPS.

Aby włączyć lub wyłączyć obliczanie odległości podróży, wybierz **Opcje** > **Start** lub **Stop**. Obliczone wartości pozostaną na wyświetlaczu. Możesz używać tej funkcji na zewnątrz, aby urządzenie odbierało silniejszy sygnał GPS.

Aby wyzerować odległość podróży, czas, a także średnią i maksymalną szybkość oraz rozpocząć nowe obliczenia, wybierz **Opcje** > **Wyzeruj**. Aby wyzerować licznik odległości i czas całkowity podróży, wybierz **Restartuj**.

Informacje o aplikacji Mapy

W aplikacji Mapy można sprawdzać na mapie swoją bieżącą lokalizację, przeglądać mapy różnych miast i krajów, wyszukiwać interesujące miejsca, planować trasy z jednej lokalizacji do innej, a także zapisywać lokalizacje i wysyłać je do kompatybilnych urządzeń. Można również kupić licencję na usługi dodatkowe, takie jak informacje drogowe lub usługi nawigacji, jeśli są dostępne w Twoim kraju lub regionie.

Podczas pierwszego korzystania z aplikacji Mapy być może trzeba będzie wskazać punkt dostępu do internetu, który będzie służył do pobierania map.

Jeśli przeszukujesz obszar, którego nie ma na mapach już pobranych do urządzenia, mapa takiego obszaru zostanie automatycznie pobrana za pośrednictwem internetu.

Niektóre mapy mogą być dostępne w urządzeniu lub na karcie pamięci. Do pobierania map możesz również używać przeznaczonego na komputery PC oprogramowania Nokia Map Loader. Aby na kompatybilnym komputerze PC zainstalować aplikację Nokia Map Loader, odwiedź witrynę www.nokia.com/maps.



Wskazówka: Aby uniknąć kosztów transmisji danych, możesz też używać aplikacji Mapy bez dostępu do internetu i przeglądać mapy zapisane w urządzeniu lub na karcie pamięci.



Uwaga: Pobieranie materiałów takich jak mapy, zdjęcia satelitarne, pliki głosowe, przewodniki lub

informacje o ruchu drogowym może wiązać się z transmisją dużych ilości danych (usługa sieciowa).

Prawie całość kartografii cyfrowej jest w pewnym stopniu niedokładna i niepełna. Nie należy nigdy polegać wyłącznie na kartografii pobranej do użytku w tym urządzeniu.

Poruszanie się po mapie

Gdy GPS połączenie jest aktywne,  pokazuje aktualną lokalizację na mapie.

Aby zobaczyć bieżącą lub ostatnio poznaną lokalizację, wybierz **Opcje** > **Moja poz.**

Aby poruszać się po mapie, przewiń w górę, w dół, w lewo lub w prawo klawiszem przewijania. Mapa jest domyślnie skierowana na północ.

Jeśli masz aktywne połączenie danych i przeglądasz mapę na wyświetlaczu, to nowa mapa zostanie automatycznie pobrana w chwili przejścia do obszaru, którego nie ma na dotychczas pobranych mapach. Pobierane mapy są automatycznie zapisywane w pamięci urządzenia lub na karcie pamięci (jeśli włożona).

Aby przybliżyć lub oddalić widok mapy, naciśnij lewy i prawy klawisz Shift lub klawisz Shift i klawisz cofania w zależności od klawiatury urządzenia.

Aby zmienić typ mapy, wybierz **Opcje** > **Tryb mapy**.

Wytyczanie trasy

Aby zaplanować trasę, przewiń do punktu początkowego na mapie, następnie naciśnij klawisz przewijania i wybierz **Dodaj do trasy**. Aby dodać do trasy cel podróży i więcej lokalizacji, wybierz **Dodaj nowy punkt trasy**. Jeśli jako punktu początkowego chcesz użyć swojej bieżącej lokalizacji, dodaj do trasy cel podróży.

Aby zmienić kolejność lokalizacji na trasie, przewiń do lokalizacji, naciśnij klawisz przewijania i wybierz **Przenieś**. Przewiń do miejsca, w które chcesz przenieść lokalizację, i wybierz **Wybierz**.

Aby edytować trasę, naciśnij klawisz przewijania i wybierz **Edytuj trasę**.

Aby pokazać trasę na mapie, wybierz **Pokaż trasę**.

Aby nawigować do miejsca docelowego, przemieszczając się samochodem lub pieszo, jeśli została wcześniej zakupiona licencja na te usługi, wybierz **Pokaż trasę** > **Opcje** > **Zacznij jechać** lub **Zacznij iść**.

Aby zapisać trasę, wybierz **Pokaż trasę** > **Opcje** > **Zapisz trasę**.

Nawigacja do punktu docelowego

Aby korzystać z nawigacji do punktu docelowego, musisz kupić licencję na usługi nawigacji.

Aby zakupić licencję na nawigację dla pieszych lub pojazdów, wybierz polecenie **Opcje** > **Zakupy i licencje** > **Dojazd i dojście**. Aby zakupić licencję tylko na nawigację pieszą,

wybierz **Dojście**. Licencja jest ważna tylko w danym regionie i może być używana tylko na wybranym obszarze. Za licencję można zapłacić kartą kredytową lub telefonem (opłata uwzględniana na rachunku), jeśli umożliwia to operator sieci. Licencję można przenieść z tego urządzenia do innego kompatybilnego urządzenia, ale korzystać można z licencji tylko w jednym urządzeniu w danej chwili.

Podczas pierwszego korzystania z nawigacji samochodowej zostanie wyświetlony monit o podanie języka wskazówek głosowych i pobranie odpowiednich plików wskazówek głosowych. Aby zmienić język później, w głównym widoku wybierz **Opcje** > **Narzędzia** > **Ustawienia** > **Nawigacja** > **Przewodnik głosowy**. Wskazówki głosowe są niedostępne w przypadku nawigacji pieszej.

Aby rozpocząć nawigację, przewiń do lokalizacji, naciśnij klawisz przewijania i wybierz **Jedź do** lub **Idź do**.

Aby zatrzymać nawigację, wybierz polecenie **Stop**.

7. Internet i łączność

Używając różnych metod połączeń urządzenia można za jego pomocą przeglądać internet lub łączyć je z kompatybilnym komputerem.

Klawisz internetu

Urządzenie ma specjalny klawisz do szybkiego przechodzenia do internetu.



Przeglądarka

Aplikacja Przeglądarka umożliwia wyświetlanie stron internetowych. Możesz także przeglądać strony internetowe przeznaczone specjalnie dla użytkowników urządzeń mobilnych.

Aby można było przeglądać strony internetowe, urządzenie musi mieć skonfigurowany punkt dostępu do internetu.

Przeglądanie stron internetowych

Wybierz  > **Internet**.



Skrót: Aby otworzyć przeglądarkę, naciśnij klawisz internetu.



Ważne: Korzystaj wyłącznie z usług zaufanych, które zapewniają właściwą ochronę przed niebezpiecznym oprogramowaniem.



Ważne: Instaluj i używaj jedynie aplikacji oraz innych programów otrzymanych z zaufanych źródeł. Do takich należą na przykład aplikacje, które mają certyfikat Symbian Signed lub przeszły test Java Verified™.

Otworzy się strona główna. Aby zmienić stronę główną, wybierz **Opcje** > **Ustawienia**.

Aby wyświetlić stronę internetową, w widoku zakładek wybierz zakładkę lub wprowadź adres w polu  i naciśnij klawisz przewijania.

Niektóre strony internetowe zawierają materiały, na przykład grafikę i dźwięki, do których wyświetlenia wymagana jest duża ilość pamięci. Jeśli w urządzeniu podczas pobierania takiej strony skończy się wolna pamięć, grafika na stronie nie będzie wyświetlana.

Aby przeglądać strony internetowe bez wyświetlania grafiki w celu oszczędzania pamięci, wybierz **Opcje** > **Ustawienia** > **Strona** > **Łaźduj zawartość** > **Tylko tekst**.

Aby wprowadzić nowy adres internetowy, wybierz **Opcje** > **Idź do adr. internet..**



Wskazówka: Aby podczas przeglądania internetu otworzyć widok zakładek, naciśnij **1** i wybierz zakładkę.

Aby odświeżyć zawartość strony internetowej, wybierz **Opcje > Opcje nawigacji > Załaduj ponownie**.

Aby zapisać aktualnie wyświetlaną stronę jako zakładkę, wybierz **Opcje > Zapisz jako zakładkę**.

Aby wyświetlić zrzuty ekranu ze stronami internetowymi odwiedzonymi w czasie bieżącej sesji, wybierz **Wróć** (opcja jest dostępna, jeżeli w ustawieniach przeglądarki zostało wybrane ustawienie **Historia**, a bieżąca strona nie jest pierwszą odwiedzoną stroną). Wybierz stronę internetową, do której chcesz wrócić.

Aby zapisać stronę internetową w trakcie jej przeglądania, wybierz **Opcje > Narzędzia > Zapisz stronę**.

Strony internetowe można zapisywać i przeglądać je później w trybie offline. Strony internetowe można też grupować w folderach. Aby uzyskać dostęp do zapisanych stron internetowych, w widoku zakładek wybierz **Zapisane strony**.



Aby otworzyć podmenu poleceń i funkcji dotyczących otwartej strony internetowej, wybierz **Opcje > Opcje usług** (jeżeli ta opcja jest obsługiwana przez stronę internetową).

Aby zezwolić lub nie zezwalać na automatyczne otwieranie wielu okien, wybierz **Opcje > Okno > Zablokuj wysk. okienka** lub **Odblok wysk. okienka**.

Skróty podczas przeglądania

- Naciśnij **1**, aby otworzyć widok zakładek.
- Naciśnij **2**, aby wyszukać słowa kluczowe na bieżącej stronie.
- Naciśnij **3**, aby wrócić do poprzedniej strony.
- Naciśnij **5**, aby wyświetlić listę otwartych okien.
- Naciśnij **8**, aby wyświetlić konspekt bieżącej strony. Naciśnij ponownie **8**, aby powiększyć i wyświetlić żądany fragment strony.
- Naciśnij **9**, aby wprowadzić nowy adres internetowy.
- Naciśnij **0**, aby przejść do strony głównej (jeśli została ona określona w ustawieniach).
- Naciśnij ***** lub **#**, aby powiększyć lub pomniejszyć stronę.



Wskazówka: Aby powrócić do ekranu głównego i pozostawić przeglądarkę otwartą w tle, naciśnij dwa razy  lub klawisz zakończenia. Aby powrócić do przeglądarki, naciśnij i przytrzymaj , a następnie wybierz przeglądarkę.

Internetowe kanały informacyjne i blogi

Kanały internetowe to pliki XML na stronach internetowych, służące do przekazywania najnowszych nagłówków wiadomości lub wpisów na blogach. Blogi lub dzienniki internetowe to pamiętniki dostępne w internecie. Internetowe kanały informacyjne można zwykle znaleźć na stronach internetowych, w blogach i na stronach wiki.

Aplikacja Web automatycznie wykrywa, czy na danej stronie znajdują się kanały internetowe.

Internet i łączność

Aby subskrybować kanał internetowy, wybierz go, a następnie **Opcje** > **Subskrybuj do kan. web.**

Aby zaktualizować kanał internetowy, wybierz ten kanał, a następnie **Opcje** > **Odśwież.**

Aby określić sposób aktualizowania zawartości kanałów internetowych, wybierz **Opcje** > **Ustawienia** > **Kanały internet..**

Usuwanie zawartości pamięci cache

W pamięci cache urządzenia są zapisywane informacje i usługi, do których uzyskano dostęp.

Pamięć cache to pamięć buforowa, która służy do tymczasowego przechowywania danych. Po każdej, udanej lub nieudanej, próbie uzyskania dostępu do poufnych, wymagających podania hasła informacji, pamięć cache należy wyczyścić. Informacje lub usługi, do których uzyskano dostęp, są przechowywane w pamięci cache.

Aby wyczyścić pamięć cache, wybierz **Opcje** > **Usuń prywatne dane** > **Cache.**

Kończenie połączenia

Aby zakończyć połączenie i rozpocząć przeglądanie strony w trybie offline, wybierz **Opcje** > **Narzędzia** > **Rozłącz.** Aby zakończyć połączenie i zamknąć przeglądarkę, wybierz **Opcje** > **Wyjdź.**

Aby umieścić przeglądarkę w tle, naciśnij raz klawisz zakończenia. Aby zakończyć połączenie, naciśnij i przytrzymaj klawisz zakończenia.

Aby usunąć gromadzone przez serwer sieciowy informacje dotyczące różnych odwiedzanych stron internetowych, wybierz **Opcje** > **Usuń prywatne dane** > **Cookies.**

Zabezpieczenia połączeń

Widoczny w trakcie połączenia wskaźnik  oznacza, że transmisja danych między urządzeniem a bramką internetową lub serwerem jest szyfrowana.

Ikona bezpieczeństwa nie oznacza, że transmisja danych między bramką a serwerem treści (tam gdzie są przechowywane dane) jest bezpieczna. Transmisję między bramką a serwerem treści zabezpiecza usługodawca.

Niektóre usługi, takie jak usługi bankowe, mogą wymagać certyfikatów zabezpieczeń. Jeśli tożsamość serwera lub bramki nie jest autentyczna lub w urządzeniu nie ma prawidłowego certyfikatu bezpieczeństwa, na wyświetlaczu pojawi się odpowiedni komunikat. Aby uzyskać więcej informacji na ten temat, zwróć się do usługodawcy.

Szybkie pobieranie

Szybka technologia pakietowego pobierania danych HSDPA, zwana też technologią 3.5G, której symbolem jest **3.5G**, to usługa sieciowa dostępna w sieciach UMTS zapewniająca szybkie pobieranie danych. Po włączeniu jej w urządzeniu i nawiązaniu połączenia z siecią UMTS, która udostępnia usługi HSDPA, może wzrosnąć prędkość pobierania danych, np. wiadomości SMS, MMS i e-mail, oraz przeglądania stron internetowych za pośrednictwem sieci komórkowej. 0

aktywnym połączeniu HSDPA informuje wskaźnik ³⁵⁶ Wygląd ikony może być zróżnicowany w zależności od regionu.

Aby włączyć lub wyłączyć HSDPA, wybierz  > **Narzędzia** > **Ustawienia** oraz **Połączenie** > **Dane pakietowe** > **Szybki dostęp do pakietu**. W niektórych sieciach nie można odbierać połączeń głosowych, gdy HSDPA jest włączone. W takim przypadku trzeba wyłączyć HSDPA, żeby móc odbierać połączenia głosowe. Aby uzyskać więcej informacji na ten temat, zwróć się do usługodawcy.

Informacje o dostępności usług transmisji danych i warunkach subskrypcji uzyskasz od usługodawcy.

Technologia HSDPA ma wpływ tylko na szybkość pobierania danych. Wysyłanie danych do sieci, np. wiadomości SMS, MMS i email, nie zostanie przyspieszone.

Podłączanie kabla USB do transmisji danych

Złącze USB znajduje się za pokrywą.

Kabel USB do transmisji danych służy tylko do tego celu i nie umożliwia ładowania.

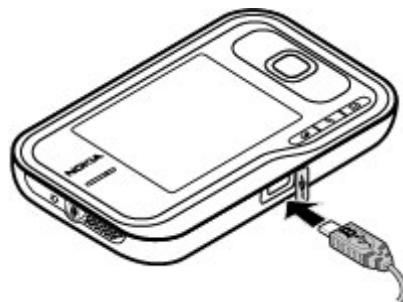

Aby uniknąć uszkodzenia danych, nie odłączaj kabla USB podczas transmisji danych.

Przesyłanie danych między urządzeniem i komputerem

1. Do swojego urządzenia włóż kartę pamięci i połącz je za pomocą kabla do transmisji danych z kompatybilnym komputerem.
2. Kiedy wyświetli się pytanie o tryb, wybierz **Magazyn masowy**. W trybie tym urządzenie jest widoczne w komputerze jako dysk wymienny.
3. Aby uniknąć uszkodzenia karty pamięci, zakończ połączenie na komputerze (na przykład za pomocą kreatora odłączania sprzętu w systemie Microsoft Windows).

Internet i łączność

Aby w urządzeniu używać pakietu Nokia PC Suite, zainstaluj ten pakiet na komputerze, podłącz kabel do transmisji danych i wybierz **PC Suite**.

Aby zmienić tryb USB, którego zwykle używasz z kablem do transmisji danych, wybierz  > **Narzędzia** > **Ustawienia** > **Łączy** > **USB** i **Tryb połączenia USB**, a następnie wybierz żadaną opcję.

Aby ustawić urządzenie tak, by po każdym podłączeniu kabla USB wyświetlało się pytanie o tryb, wybierz  > **Narzędzia** > **Ustawienia** > **Łączy** > **USB** i **Pytaj przy połączeniu** > **Tak**.

Bluetooth

Wybierz  > **Narzędzia** > **Łączy** > **Bluetooth**.

O Bluetooth

Technologia Bluetooth w Twoim urządzeniu umożliwia nawiązywanie bezprzewodowych połączeń między urządzeniami znajdującymi się w zasięgu 10 m od siebie. Korzystając z połączenia Bluetooth, można wysyłać zdjęcia, pliki wideo, tekst, wizytówki i notatki kalendarza. Można też bezprzewodowo łączyć się z innymi urządzeniami Bluetooth, na przykład z komputerem.

Ponieważ urządzenia używające technologii Bluetooth komunikują się drogą radiową, nie muszą się wzajemnie „widzieć”. Ważne jest tylko, aby odległość między nimi nie przekraczała 10 metrów i żeby nie było między nimi żadnych przeszkód takich jak ściany lub inne urządzenia elektroniczne, które mogą wywoływać interferencje.

Jednocześnie aktywnych może być kilka połączeń Bluetooth. Jeśli na przykład urządzenie jest połączone z zestawem słuchawkowym, w tym samym czasie można przesyłać pliki do innego kompatybilnego urządzenia.

To urządzenie jest zgodne ze specyfikacją Bluetooth 2.0 + EDR, która umożliwia korzystanie z następujących profili: advanced audio distribution, audio/video remote control, basic imaging, device identification, dial-up networking, file transfer, generic audio/video distribution, generic object exchange, hands-free, headset, human interface device, object push, phone book access oraz SIM access. Aby zapewnić współpracę z innymi urządzeniami Bluetooth, używaj tylko akcesoriów zatwierdzonych przez firmę Nokia do użytku z tym modelem. Informacje o kompatybilności tego urządzenia z innymi urządzeniami uzyskasz od ich producentów.

Funkcje wykorzystujące technologię Bluetooth zwiększają zapotrzebowanie na energię i skracają żywotność baterii.

Wysyłanie i odbiór danych przez Bluetooth

Wybierz  > **Narzędzia** > **Łączy** > **Bluetooth**.

1. Gdy pierwszy raz uaktywnisz Bluetooth, pojawi się prośba o nazwanie urządzenia. Nazwa powinna być unikatowa i umożliwiać identyfikację urządzenia, gdy w pobliżu znajdzie się kilka urządzeń Bluetooth.
2. Wybierz **Bluetooth** > **Włączony**.
3. Wybierz **Dostępność mego tel.** > **Publiczny** lub **Zdefiniuj okres**. Jeśli wybierzesz **Zdefiniuj okres**, podaj czas, przez który urządzenie ma być widoczne dla

użytkowników innych urządzeń. Gdy to zrobisz, twoje urządzenie i jego nazwę będą mogli zobaczyć inni użytkownicy urządzeń z technologią Bluetooth.

4. Otwórz aplikację, w której przechowujesz pozycję przeznaczoną do wysłania.
5. Zaznacz tę pozycję i wybierz **Opcje > Wyślij > Przez Bluetooth**. Twoje urządzenie wyszuka inne znajdujące się w jego zasięgu urządzenia Bluetooth i wyświetli ich listę.



Wskazówka: Jeśli przedtem wysłano już dane przy użyciu połączenia Bluetooth, zostanie wyświetlona lista wyników. Aby wyszukać więcej urządzeń Bluetooth, wybierz opcję **Więcej urządzeń**.

6. Wybierz urządzenie, z którym chcesz się połączyć. Jeśli to urządzenie trzeba będzie powiązać przed wysłaniem do niego danych, pojawi się żądanie wprowadzenia hasła.

Gdy połączenie zostanie ustanowione, wyświetli się komunikat **Wysyłanie danych**.

Folder Wysłane w aplikacji Wiadomości nie przechowuje wiadomości wysłanych przez połączenie Bluetooth.

Aby odbierać dane przy użyciu połączenia Bluetooth, wybierz **Bluetooth > Włączony i Dostępność mego tel. > Publiczny**, aby odbierać dane z niepowiązanego urządzenia, lub **Ukryty**, aby odbierać dane tylko z urządzenia powiązanego. Gdy otrzymasz dane przez połączenie Bluetooth, w zależności od ustawień aktywnego profilu zabrzmí sygnał dźwiękowy i zostanie wyświetlone pytanie, czy zgadzasz się na przyjęcie wiadomości z danymi. Jeśli się

zgodzisz, wiadomość zostanie zapisana w folderze Skrzynka odbiorcza aplikacji Wiadomości.



Wskazówka: Dostęp do plików w urządzeniu lub na karcie pamięci możesz uzyskać, używając kompatybilnego akcesorium, które umożliwia korzystanie z usługi File Transfer Profile Client. Takim akcesorium może być na przykład laptop.

Połączenie Bluetooth jest przerywane automatycznie po wysłaniu lub odebraniu danych. Utrzymywac połączenie, które nie jest aktywnie używane, może tylko oprogramowanie Nokia PC Suite i niektóre akcesoria, takie jak zestawy słuchawkowe.

Powiązanie urządzeń

Wybierz **☰ > Narzędzia > Łączy > Bluetooth**.

Otwórz zakładkę powiązanych urządzeń.

Zanim powiążesz urządzenia, wymyśl własne hasło (1-16 cyfr) i przekaz je do wiadomości użytkownika drugiego urządzenia. Urządzenia bez interfejsu użytkownika mają z góry ustalone hasło. Takie hasło będzie potrzebne tylko przy pierwszym nawiązaniu połączenia między urządzeniami. Gdy urządzenia zostaną już powiązane, będzie można autoryzować ich połączenie. Powiązywanie urządzeń i autoryzowanie połączenia ułatwia i przyspiesza nawiązywanie połączeń, ponieważ nie trzeba wtedy wyrażać zgody na przyjęcie połączenia przy każdej próbie jego ustanowienia między powiązаныmi urządzeniami.

Hasło potrzebne do zdalnego dostępu do karty SIM musi się składać z 16 cyfr.

Internet i łączność

Gdy urządzenie bezprzewodowe jest w trybie zdalnej karty SIM, wtedy do odbierania i nawiązywania połączeń można używać tylko kompatybilnego i podłączonego akcesorium (np. zestawu samochodowego).

Będąc w tym trybie urządzenie bezprzewodowe nie nawiąże żadnego połączenia, za wyjątkiem połączeń z zaprogramowanymi w urządzeniu numerami alarmowymi.

Aby nawiązywać połączenia, najpierw trzeba wyłączyć tryb zdalnej karty SIM. Jeśli urządzenie zostało zablokowane, najpierw wprowadź kod blokady, aby je odblokować.

1. Wybierz **Opcje** > **Nowe powiąz. urządz..** Urządzenie rozpocznie wyszukiwanie urządzeń Bluetooth znajdujących się w jego zasięgu. Jeśli przedtem wysłano już dane przy użyciu połączenia Bluetooth, zostanie wyświetlona lista wyników. Aby wyszukać więcej urządzeń Bluetooth, wybierz opcję **Więcej urządzeń**.
2. Wybierz urządzenie, które chcesz powiązać ze swoim, i wprowadź hasło. To samo hasło trzeba również wprowadzić w drugim urządzeniu.
3. Wybierz **Tak**, aby połączenia z drugim urządzeniem były ustanawiane automatycznie, lub wybierz **Nie**, aby ręcznie potwierdzać połączenie przy każdej próbie jego nawiązania. Po powiązaniu urządzenie zostanie zapisane na stronie powiązanych urządzeń.

Aby nadać powiązanemu urządzeniu pseudonim, wybierz **Opcje** > **Podaj krótką nazwę**. Nazwa będzie wyświetlana w Twoim urządzeniu.

Aby usunąć powiązanie, wskaż urządzenie, z którym powiązanie chcesz usunąć, i wybierz **Opcje** > **Usuń**. Aby

usunąć wszystkie powiązania, wybierz **Opcje** > **Usuń wszystkie**. Jeśli usuniesz powiązanie z urządzeniem, z którym aktualnie masz połączenie, powiązanie zostanie natychmiast usunięte, a połączenie zakończone.

Aby umożliwić powiązanemu urządzeniu automatyczne nawiązywanie połączeń z tym urządzeniem, wybierz **Ust. jako autoryzowane**. Połączenia między Twoim urządzeniem a innymi urządzeniami mogą być inicjowane bez Twojej wiedzy — nie jest wymagana żadna osobna akceptacja ani autoryzacja. Nadawaj ten status tylko innym należącym do ciebie urządzeniom, np. kompatybilnemu zestawowi słuchawkowemu lub komputerowi, albo urządzeniom należącym do osób, którym ufasz. Jeśli chcesz każdorazowo akceptować żądania połączenia inicjowane z innego urządzenia, wybierz opcję **Ust. jako nieautoryzow..**

Aby używać akcesorium dźwiękowego Bluetooth, na przykład zestawu głośnomówiącego lub zestawu słuchawkowego, należy powiązać urządzenie z danym akcesorium. Hasło oraz dalsze instrukcje zawiera instrukcja obsługi akcesorium. Aby połączyć się z akcesorium dźwiękowym, włącz je. Niektóre akcesoria dźwiękowe łączą się automatycznie z urządzeniem. W przeciwnym razie otwórz zakładkę Urządzenia powiązane, wybierz akcesorium, a następnie wybierz **Opcje** > **Połącz z urządz. audio**.

Menedżer połączeń

Wybierz  > **Narzędzia** > **Łącza** > **Mndż. poł..**

Wyświetlanie i kończenie aktywnych połączeń

Wybierz  > **Narzędzia** > **Łącz** > **Mndż. poł.**

Aby wyświetlić szczegółowe informacje o połączeniach sieciowych, wybierz połączenie z listy i wybierz **Opcje** > **Szczegóły**. Rodzaj pokazanych informacji zależy będzie od typu połączenia.

Aby zakończyć wybrane połączenie sieciowe, wybierz **Opcje** > **Rozłącz**.

Aby za jednym razem zakończyć wszystkie aktywne połączenia sieciowe, wybierz **Opcje** > **Rozłącz wszystkie**.

8. Kalendarz i kontakty

Dzięki Kalendarzowi nie zapomnisz np. o pozycjach w swoim harmonogramie, urodzinach znajomych lub zadaniach do wykonania. Wybierz  > **Biuro** > **Kalendarz**.

W aplikacji Kontakty możesz zapisywać i aktualizować informacje kontaktowe, takie jak numery telefonów, adresy domowe i adresy e-mail kontaktów. Możesz dodawać osobisty dźwięk dzwonka lub zdjęcie do karty kontaktowej. Możesz też tworzyć grupy kontaktów, które umożliwiają wysyłanie wiadomości SMS lub e-mail do wielu odbiorców jednocześnie. Wybierz  > **Kontakty**.

Aplikacji Transfer możesz używać do kopiowania kontaktów z poprzedniego urządzenia Nokia do urządzenia Nokia 6760 slide. [Patrz „Przesyłanie materiałów”, str. 21.](#)

Tworzenie nowego wpisu kalendarza

1. Aby dodać nową pozycję kalendarza, przewiń do żądanej daty, wybierz **Opcje** > **Nowa pozycja** oraz jedną z następujących opcji:
 - **Spotkanie** — Dodaj przypomnienie o swoim spotkaniu.
 - **Żądanie spotkania** — Utwórz i wyślij nowe zaproszenie na spotkanie. Aby wysyłać zaproszenia, należy skonfigurować skrzynkę pocztową.
 - **Notatka** — Napisz ogólną notatkę dotyczącą dnia.
 - **Rocznica** — Dodaj przypomnienie o urodzinach lub specjalnych datach (pozycje są powtarzane co roku).

- **Zadanie** — Dodaj przypomnienie o zadaniu, które musi zostać wykonane do określonej daty.

2. Aby dodać opis do pozycji, wybierz **Opcje** > **Dodaj opis**.

3. Aby zapisać pozycję, wybierz **Gotowe**.



Wskazówka: Naciśnij dowolny klawisz (0–9) w widoku dnia, tygodnia lub miesiąca. Pojawi się nowa pozycja typu „spotkanie”, a wprowadzane znaki będą wstawiane w polu tematu. W widoku zadań pojawi się nowa notatka zadania.

Kiedy zabrmi alarm kalendarza, wybierz **Wycisz**, aby wyciszyć alarm.

Aby wyłączyć alarm kalendarza, wybierz **Stop**.

Aby wyciszyć alarm na pewien czas, wybierz **Drzemka**.

Aby określić czas, po którym ponownie włączy się wyciszony alarm kalendarza, wybierz **Opcje** > **Ustawienia** > **Czas drzemki alarmu**.

Widoki kalendarza

Aby przełączać między widokami miesiąca, tygodnia i zadań, wybierz **Opcje** > **Plan miesiąca**, **Plan tygodnia** lub **Widok zadań**.

Aby określić pierwszy dzień tygodnia lub zmienić widok wyświetlany po otwarciu kalendarza albo ustawienia alarmu kalendarza, wybierz **Opcje** > **Ustawienia**.

Aby przejść do określonej daty, wybierz **Opcje** > **Przejdź do daty**. Aby przejść do dzisiejszej daty, naciśnij #.

Zapisywanie oraz edycja opisów i numerów telefonów

1. Naciśnij  i wybierz **Kontakty** > **Opcje** > **Nowy kontakt**.
2. Wypełnij odpowiednie pola i wybierz **Gotowe**.

Aby edytować kartę kontaktu, wybierz ją, a następnie wybierz **Opcje** > **Edytuj**. Możesz też znaleźć żądany kontakt, wpisując w polu wyszukiwania pierwsze litery imienia.

Aby dołączyć do karty kontaktu zdjęcie, otwórz żadaną kartę i wybierz **Opcje** > **Dodaj zdjęcie**. W chwili nadejścia połączenia na wyświetlaczu pojawi się zdjęcie telefonującej osoby.

Tworzenie grup kontaktów

1. Aby utworzyć nową grupę, na liście grup wybierz **Opcje** > **Nowa grupa**. Użyj domyślnej nazwy lub wprowadź nową nazwę. Wybierz **OK**.
2. Aby dodać użytkowników do grupy, wybierz grupę i **Opcje** > **Dodaj członków**.
3. Zaznacz każdy dodawany kontakt, a następnie wybierz **OK**.

Dodawanie dźwięków dzwonka do kontaktów

Naciśnij  i wybierz **Kontakty**.

Aby określić dźwięk dzwonka dla kontaktu lub grupy kontaktów:

1. Naciśnij klawisz przewijania, aby otworzyć kartę kontaktu, lub przejdź do listy grup i wybierz grupę kontaktów.
2. Wybierz **Opcje** > **Dźwięk dzwonka**.
3. Wybierz dzwonek, którego chcesz użyć.

Gdy nadejdzie połączenie od kontaktu lub członka grupy, zabrmi wybrany dźwięk dzwonka (jeśli numer telefonu dzwoniącego będzie ujawniony i zostanie rozpoznany przez Twoje urządzenie).

Aby usunąć dźwięk dzwonka, na liście dźwięków dzwonka wybierz **Dźwięk domyślny**.

9. Zdjęcia i muzyka

Nokia 6760 slide umożliwia robienie zdjęć oraz słuchanie muzyki i radia. Można także udostępniać zdjęcia w różnych usługach internetowych.

Foto-Wideo

Kiedy używasz kamery, ekran automatycznie obraca się do układu poziomego.





Robienie zdjęć

Wybierz  > **Foto-Wideo**.

Aby zrobić zdjęcie, użyj wyświetlacza jako wizjera, a następnie naciśnij klawisz robienia zdjęć. Zdjęcie zostanie zapisane w folderze Galeria.

Aby powiększyć lub pomniejszyć przed zrobieniem zdjęcia, użyj klawisza przewijania.

Na pasku narzędzi są dostępne skróty do różnych elementów i ustawień zarówno przed, jak i po zrobieniu zdjęcia lub nagraniu pliku wideo. Aby pasek narzędzi, wybierz **Opcje** > **Pokaż pasek narzędzi**. Wybierz jedną z opcji:

-  Przełącz do trybu zdjęć.
-  Przełącz do trybu wideo.
-  Uaktywnij tryb sekwencji (dotyczy tylko zdjęć).
-  Przełącz do trybu nocnego (dotyczy tylko wideo).
-  Długość wideo.

 Zamknij pasek narzędzi.

Dostępne opcje zależą od trybu robienia zdjęć i od aktualnego widoku. Po zamknięciu kamery przywrócone zostaną ustawienia domyślne.

Nagrania wideo



Wybierz  > **Foto-Wideo**.





1. Jeśli w kamerze jest włączony tryb zdjęć, z paska narzędzi wybierz tryb wideo.
2. Aby rozpocząć nagrywanie, naciśnij klawisz robienia zdjęć.
3. Aby wstrzymać nagrywanie, wybierz **Pauza**. Aby wznowić nagrywanie, wybierz **Kontynuuj**.
4. Aby zakończyć nagrywanie, wybierz **Stop**. Plik wideo zostanie automatycznie zapisany w folderze Galeria. Maksymalna długość pliku wideo jest uzależniona od ilości dostępnej pamięci.

Galeria

Wybierz  > **Galeria**.

Wybierz jedną z opcji:

- **Zdjęcia**  — Wyświetl zdjęcia i pliki wideo w aplikacji Zdjęcia.
- **Pliki wideo**  — Wyświetl pliki wideo w aplikacji Centrum wideo.

- **Utwory**  — Otwórz Odtw. muz..
- **Pliki audio**  — Posłuchaj plików audio.
- **Linki strumieni.**  — Wyświetl i otwórz łącza transmisji strumieniowych.
- **Prezentacje**  — Wyświetl prezentacje.

Foldery można przeglądać i otwierać, a zawarte w nich pliki kopiować i przenosić do innych folderów. Można także tworzyć albumy oraz kopiować i przenosić do nich pliki.

Aby otworzyć plik, naciśnij klawisz przewijania. Pliki wideo, pliki RAM i łącza transmisji strumieniowej są otwierane i odtwarzane w aplikacji Centrum wideo natomiast pliki muzyczne i dźwiękowe w aplikacji Odtwarzacz muzyki.

Udostępnianie online

Udostępnianie online – informacje

Wybierz  > **Aplikacje** > **Udost. online.**

Aplikacja Udostępnianie online umożliwia publikację zdjęć oraz plików wideo i audio z urządzenia w kompatybilnych internetowych usługach udostępniania, takich jak blogi i albumy. Można również przeglądać i wysyłać komentarze do ogłoszeń w tych usługach, a także pobierać zawartość do kompatybilnego urządzenia Nokia.

Obsługiwane typy plików oraz dostępność usługi udostępniania online mogą być różne.

Subskrypcja usług

Wybierz  > **Aplikacje** > **Udost. online.**

Aby subskrybować usługę udostępniania online, przejdź do witryny internetowej usługodawcy i sprawdź, czy używane urządzenie Nokia jest kompatybilne z tą usługą. Utwórz konto zgodnie z instrukcją w witrynie internetowej. Uzyskasz nazwę użytkownika i hasło potrzebne do konfiguracji konta w urządzeniu.

1. Aby aktywować usługę, otwórz w urządzeniu aplikację Udostępnianie online, wybierz usługę, a następnie **Opcje** > **Uaktywnij**.
2. Zezwól urządzeniu na utworzenie połączenia sieciowego. Jeśli pojawi się monit o wskazanie punktu dostępu do internetu, wybierz go z listy.
3. Zaloguj się na swoje konto zgodnie z instrukcją w witrynie internetowej usługodawcy.

Usługi firmy Nokia w serwisie udostępniania online są bezpłatne. Wszelkie transmisje danych w sieci mogą powodować naliczanie opłat przez usługodawcę. W sprawie dostępności i kosztów usług innych podmiotów oraz kosztów transmisji danych skontaktuj się z usługodawcą lub innym właściwym podmiotem.

Tworzenie ogłoszenia

Wybierz  > **Aplikacje** > **Udost. online.**

Aby opublikować pliki multimedialne w usłudze, wybierz usługę i **Opcje** > **Nowe wysyłanie**. Jeśli usługa udostępniania online umożliwia publikowanie plików w kanałach, wybierz żądany kanał.

Aby dodać do ogłoszenia zdjęcie, plik wideo lub plik audio, wybierz **Opcje** > **Wstaw**.

Zdjęcia i muzyka

Wprowadź tytuł lub opis publikacji, jeśli jest dostępny.

Aby dodać znaczniki do ogłoszenia, wybierz **Znaczniki**:

Aby umożliwić publikację informacji o miejscu utworzenia pliku, wybierz **Położen..**

Aby ustawić poziom prywatności pliku, wybierz **Prywatn..**. Aby umożliwić wszystkim wyświetlanie pliku, wybierz **Publiczna**. Aby uniemożliwić innemu osobom wyświetlanie plików, wybierz **Prywatna**. **Domyślna** opcja jest ustawiana w witrynie internetowej usługodawcy.

Aby wysłać ogłoszenie do usługi, wybierz **Opcje > Wyślij**.

Informacje o Udostępnianiu w Ovi

Udostępnianie w Ovi to usługa online, która ułatwia udostępnianie rodzinie i znajomym zdjęć, plików wideo i audio oraz innych multimediów na komputerze bądź w urządzeniu. W usłudze Udostępnianie w Ovi można oznaczać i komentować zdjęcia, tworzyć listy ulubionych plików i nie tylko. Udostępnianie wymaga rejestracji, ale nie jest ona potrzebna do wyświetlania udostępnionych multimediów.

Za pomocą urządzenia można korzystać z aplikacji Udostępnianie online.

Aby uzyskać więcej informacji, zobacz share.ovi.com.

Odtwarzacz muzyki

Wybierz  > **Muzyka > Odtw. muz..**

Odtwarzacz muzyki umożliwia odtwarzanie plików AAC, AAC+, eAAC+, MP3 i WMA. Niektóre funkcje oraz niektóre odmiany formatów plików mogą nie być obsługiwane.

Odtwarzacz umożliwia słuchanie odcinków podcastów. Podcasting to sposób dostarczania za pomocą technologii RSS lub Atom obrazu oraz dźwięku przez internet. Materiały te mogą być odtwarzane w urządzeniach mobilnych oraz na komputerach.

Odtwarzanie utworu lub odcinka podcastu

Aby dodać do fonoteki wszystkie dostępne utwory i podcasty, wybierz **Opcje > Odśwież bibliotekę**.

Aby odtworzyć utwór lub odcinek podcastu, wybierz żadaną kategorię oraz utwór lub odcinek podcastu.

Aby wstrzymać odtwarzanie, naciśnij klawisz przewijania. Aby je wznowić, ponownie naciśnij klawisz przewijania. Aby zatrzymać odtwarzanie, przewiń w dół.

Aby przewinąć utwór do przodu lub do tyłu, naciśnij i przytrzymaj klawisz przewijania w prawo lub w lewo.

Aby przejść do następnego elementu, przewiń w prawo. Aby powrócić do początku pozycji, przewiń w lewo. Aby przejść do poprzedniej pozycji, w ciągu 2 sekund od rozpoczęcia odtwarzania naciśnij klawisz przewijania w lewo.

Aby dostosować dźwięk odtwarzania muzyki, wybierz **Opcje > Korektor**.

Aby zmodyfikować balans i stereo lub wzmocnić bas, wybierz **Opcje > Ustawienia audio**.

Aby wyświetlić wizualizację podczas odtwarzania, wybierz **Opcje > Pokaż wizualizację.**

Aby wrócić do aktywnego trybu gotowości i pozostawić odtwarzacz grający w tle, naciśnij klawisz zakończenia.

Sklep muzyczny Nokia

Wybierz  > **Muzyka > Sklep muz.**

W Sklepie muzycznym Nokia (usługa sieciowa) można wyszukiwać, przeglądać i kupować pliki muzyczne, a następnie pobierać je na komputer i przysyłać do urządzenia. Aby móc kupować muzykę, należy zarejestrować się w usłudze.

Dostęp do sklepu muzycznego firmy Nokia można uzyskać, wyłącznie jeśli w urządzeniu został poprawnie skonfigurowany punkt dostępu do internetu.

Sklep muzyczny Nokia nie jest dostępny we wszystkich krajach i regionach.

Ustawienia sklepu muzycznego Nokia

Dostępność i wygląd ustawień Sklepu muzycznego Nokia może się zmieniać. Ustawienia mogą być wprowadzone fabrycznie i niedostępne do edycji. Może wyświetlić się monit o wybranie punktu dostępu, który będzie używany przy łączeniu się ze Sklepem muzycznym Nokia. Wybierz **Domyślny punkt dostępu.**

W Sklepie muzycznym Nokia można zmieniać ustawienia. Wybierz **Opcje > Ustawienia.**

Transfer muzyki z komputera

1. Sprawdź, czy w urządzeniu znajduje się zgodna karta pamięci.
2. Połącz swoje urządzenie z komputerem za pomocą zgodnego kabla USB do transmisji danych lub połączenia Bluetooth.
3. Jeżeli używasz kabla USB, jako tryb połączenia wybierz ustawienie **Transfer multimed.**

Jeśli jako tryb połączenia wybierzesz **Transfer multimed.**, to do synchronizacji urządzenia z komputerem możesz użyć aplikacji Windows Media Player.

Radio FM



Radio FM odbiera sygnały z anteny innej niż antena bezprzewodowego urządzenia. Aby można było słuchać radia FM, do urządzenia musi być podłączony kompatybilny zestaw słuchawkowy.

Słuchanie radia



Wybierz  > **Muzyka > Radio.**

Jakość odbioru audycji radiowych zależy od zasięgu poszczególnych stacji na danym obszarze.

Podczas słuchania radia można nawiązywać i odbierać połączenia. Podczas aktywnego połączenia radio zostaje wyciszone.

Aby rozpocząć wyszukiwanie stacji, wybierz  lub .

Zdjęcia i muzyka

Jeśli w urządzeniu są zapisane stacje radiowe, w celu przejścia do następnej lub poprzedniej zapisanej stacji wybierz  lub .

Wybierz **Opcje** i skorzystaj z następujących opcji:

- **Włącz głośnik** — Słuchaj radia przez głośnik.
- **Strojenie ręczne** — Zmień częstotliwość ręcznie.
- **Katalog stacji** — Wyświetl dostępne stacje w zależności od miejsca (usługi sieciowej).
- **Zapisz stację** — Zapisz aktualnie nastawioną stację na liście stacji.
- **Stacje** — Otwórz listę zapisanych stacji.
- **Odtwarzaj w tle** — Powróć do trybu gotowości podczas słuchania radia FM w tle.

RealPlayer

Wybierz  > **Aplikacje** > **RealPlayer**.

RealPlayer umożliwia odtwarzanie plików wideo i audio przechowywanych w urządzeniu, przeniesionych z wiadomości e-mail lub z kompatybilnego komputera albo przesyłanych strumieniowo do urządzenia przez sieć. Obsługiwane formaty plików to MPEG-4, MP4 (bez strumieniowego przesyłania danych), 3GP, RV, RA, AMR oraz MIDI. RealPlayer może nie obsługiwać wszystkich odmian formatów plików multimedialnych.

Odtwarzanie plików wideo i transmisji strumieniowych

Aby odtworzyć plik wideo, wybierz **Pliki wideo** i wskaż żądany plik.

Aby wyświetlić listę ostatnio odtwarzanych plików, w głównym widoku aplikacji wybierz **Ost. odtwarzane**.

Aby strumieniowo odtwarzać materiały (usługa sieciowa), wybierz **Linki strumien.** i wskaż żądany link. Aplikacja RealPlayer rozpoznaje dwa rodzaje linków: link `rtsp:// URL` i link `http:// URL`, który kieruje do pliku RAM. Zanim zaczniesz się odtwarzanie strumieniowe, urządzenie musi połączyć się ze stroną internetową i buforować jej zawartość. Jeśli jakiś problem z połączeniem spowoduje błąd w odtwarzaniu, aplikacja RealPlayer automatycznie próbować będzie ponownie połączyć się z punktem dostępu do internetu.

Aby pobrać pliki wideo z internetu, wybierz **Pobór wideo**.

Aby podczas odtwarzania szybko przewinąć do przodu, naciśnij i przytrzymaj prawą klawisz klawisza przewijania. Aby podczas odtwarzania przewinąć do tyłu, naciśnij i przytrzymaj lewą klawisz klawisza przewijania.

Aby zatrzymać odtwarzanie lub strumieniowanie, wybierz **Stop**. Nastąpi przerwanie buforowania lub połączenia ze strumieniowaną stroną, zakończy się odtwarzanie pliku, a sam plik zostanie przewinięty do początku.

Aby obejrzeć plik wideo w trybie normalnego ekranu, wybierz **Opcje** > **Kontynuuj na norm. ekr.**.

Ustawienia RealPlayer

Wybierz  > **Aplikacje** > **RealPlayer**.

Ustawienia aplikacji RealPlayer można odebrać w postaci wiadomości od usługodawcy.

Aby określić ustawienia ręcznie, wybierz **Opcje** > **Ustawienia** > **Wideo** lub **Strumieniow..**

10. Aplikacje biurowe

Urządzenia można używać jako konwertera lub kalkulatora, a za pomocą różnych jego aplikacji można otwierać załączniki otrzymane pocztą e-mail.

Kalkulator

Wybierz  > **Biuro** > **Kalkulator**.

Kalkulator ten ma ograniczoną dokładność i służy jedynie do prostych obliczeń.

Aby wykonać obliczenie, wprowadź pierwszy argument działania. Wybierz żadaną funkcję (np. dodawanie lub odejmowanie). Wprowadź drugi argument działania i wybierz =. Kalkulator wykonuje operacje w kolejności ich wprowadzania. Wynik działania zostanie wyświetlony w polu edycji i może być użyty jako pierwszy argument w następnym obliczeniu.

Wynik ostatniego obliczenia zostaje zapisany w pamięci urządzenia. Wyłączenie aplikacji kalkulatora lub wyłączenie urządzenia nie powoduje wyczyszczenia pamięci. Aby przypomnieć ostatni zapisany wynik po następnym otwarciu aplikacji Kalkulator, wybierz **Opcje** > **Wynik końcowy**.

Aby zapisać liczby lub wyniki obliczeń, wybierz **Opcje** > **Pamięć** > **Zapisz**.

Aby pobrać wyniki obliczeń z pamięci i użyć ich do kolejnych obliczeń, wybierz **Opcje** > **Pamięć** > **Przywołaj**.

Przeliczanie miar

Wybierz  > **Biuro** > **Konwerter**.

1. Przewiń do pola Typ i wybierz **Opcje** > **Typ konwersji**, aby otworzyć listę miar. Wybierz typ miary (inny niż waluta), a następnie wybierz **OK**.
2. Przewiń do pola pierwszej jednostki i wybierz **Opcje** > **Wybierz jednostkę**. Wybierz jednostkę, którą chcesz konwertować, a następnie wybierz **OK**. Przewiń do pola drugiej jednostki i wybierz jednostkę, na którą chcesz konwertować.
3. Przewiń do pierwszego pola ilości i wprowadź wartość, którą chcesz konwertować. W drugim polu ilości automatycznie pojawi się wartość po przeliczeniu.

Znajdowanie i porządkowanie plików

Wybierz  > **Biuro** > **Mndż. plik..**

Aby znaleźć plik, wybierz **Opcje** > **Znajdź**. Wprowadź wyszukiwane hasło, które pasuje do nazwy pliku.

Aby przenieść i kopiować pliki oraz foldery lub tworzyć nowe foldery, wybierz **Opcje** > **Organizuj**.



Skrót: Aby zastosować działania wobec wielu elementów naraz, zaznacz te elementy. Aby zaznaczyć elementy lub usunąć ich zaznaczenie, naciśnij #.

Quickoffice

Informacje o Quickoffice

Wybierz  > **Biuro** > **Quickoffice**.

Pakiet Quickoffice składa się z aplikacji Quickword do przeglądania dokumentów Microsoft Word, aplikacji Quicksheet do przeglądania arkuszy programu Microsoft Excel, aplikacji Quickpoint do prezentacji programu Microsoft PowerPoint oraz programu Quickmanager do kupowania oprogramowania. Pakiet Quickoffice umożliwia przeglądanie dokumentów pakietu Microsoft Office 2000, XP i 2003 (DOC, XLS, i PPT). Jeśli masz wersję edytora Quickoffice, możesz również edytować pliki.

Część formatów plików i funkcji nie jest obsługiwana.

Praca z plikami

Aby otworzyć jakiś plik, wskaż go i naciśnij klawisz przewijania.

Aby posortować pliki wg typów, wybierz **Opcje** > **Sortuj według**.

Aby wyświetlić szczegóły pliku, wybierz **Opcje** > **Szczegóły**. Te szczegóły to nazwa, rozmiar i położenie pliku oraz godzina i data jego ostatniej modyfikacji.

Aby wysłać pliki do kompatybilnego urządzenia, wybierz **Opcje** > **Wyślij** i wskaż metodę wysyłania.

Menedżer archiwum ZIP

Wybierz  > **Biuro** > **Zip**.

Aplikacja Zip manager umożliwia tworzenie nowych plików archiwów ZIP, w których mogą być przechowywane skompresowane pliki, dodawanie do archiwów pojedynczych, a także wielu skompresowanych plików i katalogów, ustawianie, usuwanie i zmienianie haseł do archiwów, a także zmianę takich ustawień, jak stopień kompresji czy sposób kodowania nazw plików.

Pliki archiwów można zapisywać w pamięci urządzenia lub na karcie pamięci.

Przeglądarka PDF

Wybierz  > **Biuro** > **Adobe PDF**.

Przeglądarka PDF służy do przeglądania na wyświetlaczu urządzenia dokumentów PDF. Za jej pomocą można też wyszukiwać fragmenty tekstu, zmieniać ustawienia (powiększenie, widok strony) i wysyłać pliki PDF w wiadomościach e-mail.

11. Pobieranie

Do urządzenia można pobierać aplikacje i je instalować.

Menedżer aplikacji

Za pomocą Menedżera aplikacji możesz przejrzeć listę pakietów oprogramowania zainstalowanych w urządzeniu. Możesz też wyświetlić szczegółowe informacje na temat zainstalowanych aplikacji, a także usuwać aplikacje i wprowadzać ustawienia instalacyjne.

W urządzeniu można instalować dwa typy aplikacji i oprogramowania:



- Aplikacje JME oparte na technologii Java™ z rozszerzeniami .jad lub .jar
- Inne aplikacje i programy do systemu operacyjnego Symbian, z rozszerzeniem .sis lub .sisx

Instaluj wyłącznie oprogramowanie kompatybilne z urządzeniem.

Instalowanie aplikacji i oprogramowania

Pliki instalacyjne można przesłać do urządzenia z kompatybilnego komputera, pobrać je w czasie przeglądania stron internetowych albo odebrać w wiadomości multimedialnej, jako załączniki do wiadomości e-mail lub nawiązując połączenie z wykorzystaniem innej technologii, takiej jak Bluetooth. Do zainstalowania aplikacji możesz również użyć programu Nokia Application Installer z pakietu Nokia PC Suite.

Ikony w Menedżerze aplikacji mają następujące znaczenie:

-  aplikacja .sis lub .sisx
-  Aplikacja Java
-  aplikacja niecałkowicie zainstalowana



Ważne: Instaluj i używaj jedynie aplikacji oraz innych programów otrzymanych z zaufanych źródeł. Mogą to być na przykład aplikacje, które przeszły test Symbian Signed lub Java Verified.

Uwagi przed rozpoczęciem instalacji:

- Aby wyświetlić typ aplikacji, numer wersji i nazwę dostawcy lub producenta, wybierz **Opcje > Pokaż szczegóły**.
Aby wyświetlić szczegóły certyfikatu bezpieczeństwa aplikacji, wybierz **Szczegóły: > Certyfikaty: > Pokaż szczegóły**.
- Jeśli zainstalujesz plik z aktualizacją lub poprawką do istniejącej aplikacji, oryginalną aplikację odtworzysz tylko wówczas, gdy posiadasz oryginalny plik instalacyjny lub pełną kopię zapasową usuniętego pakietu oprogramowania. Aby przywrócić oryginalną aplikację, usuń zainstalowaną aplikację, a następnie zainstaluj aplikację ponownie z oryginalnego pliku instalacyjnego lub z kopii zapasowej.

Do zainstalowania aplikacji Java wymagany jest plik o rozszerzeniu JAR. Jeżeli go brakuje, urządzenie wyświetli

monit o pobranie takiego pliku. Jeżeli aplikacja nie ma określonego punktu dostępu, urządzenie wyświetli monit o wybranie takiego punktu. Podczas pobierania pliku JAR może być wymagane podanie nazwy użytkownika i hasła dostępu do serwera. Dane te otrzymasz od dostawcy lub producenta aplikacji.

Aby zainstalować aplikację, wykonaj następujące czynności:

1. Aby znaleźć plik instalacyjny, wybierz  > **Aplikacje** > **Instalacje** i **Mndż. apl..** Pliki instalacyjne możesz również wyszukać za pomocą Menedżera plików lub wybrać **Wiadomości** > **Skrz. odbiorcza** i otworzyć wiadomość zawierającą plik instalacyjny.
2. W Menedżerze aplikacji wybierz **Opcje** > **Instaluj**. W przypadku innych aplikacji wybierz plik instalacyjny, aby rozpocząć instalację.

W czasie trwania instalacji urządzenie wyświetla informacje o jej postępie. Jeśli instalowana aplikacja nie ma cyfrowego podpisu lub certyfikatu, zostanie wyświetlone ostrzeżenie. Instalację należy kontynuować tylko wtedy, gdy ma się pewność co do pochodzenia i zawartości takiej aplikacji.

Aby uruchomić zainstalowaną aplikację, wybierz ją. Jeśli dla aplikacji nie określono domyślnego folderu, jest ona instalowana w folderze Instalacje w menu głównym.

Aby wyświetlić informacje o tym, kiedy i jakie pakiety oprogramowania były instalowane i usuwane, wybierz **Opcje** > **Pokaż rejestr**.



Ważne: Urządzenie może zawierać tylko jedną aplikację antywirusową. Instalacja więcej niż jednej aplikacji antywirusowej może niekorzystnie wpłynąć na działanie urządzenia, a nawet uniemożliwić jego funkcjonowanie.

Gdy zainstalujesz aplikacje na kompatybilnej karcie pamięci, pliki instalacyjne (.sis, .sisx) pozostaną w pamięci urządzenia. Pliki te mogą zajmować dużo pamięci, uniemożliwiając tym samym przechowywanie innych plików. Aby zachować odpowiedni zasób pamięci, skorzystaj z pakietu Nokia PC Suite, aby utworzyć na kompatybilnym komputerze kopie zapasowe plików instalacyjnych, po czym użyj menedżera plików i usuń pliki instalacyjne z pamięci urządzenia. Jeśli plik .sis jest załącznikiem wiadomości, usuń tę wiadomość ze skrzynki odbiorczej.

Usuwanie aplikacji i oprogramowania

Wybierz  > **Aplikacje** > **Instalacje** > **Mndż. apl..**

Przeźwiń do pakietu oprogramowania i wybierz **Opcje** > **Odinstaluj**. Wybierz **Tak**, aby potwierdzić.

Jeśli usuniesz oprogramowanie, możesz je ponownie zainstalować tylko wtedy, gdy masz oryginalny pakiet tego oprogramowania lub jego pełną kopię zapasową. Po usunięciu pakietu oprogramowania otwieranie dokumentów utworzonych za pomocą tego oprogramowania może być niemożliwe.

Jeśli działanie innego pakietu oprogramowania zależy od usuniętego pakietu, zależny pakiet oprogramowania może

Pobieranie

przebrać działać. Aby uzyskać więcej informacji, zobacz dokumentację zainstalowanego pakietu oprogramowania.

Ustawienia Menedżera aplikacji

Wybierz  > **Aplikacje** > **Instalacje** > **Mndż. apl.**

Wybierz **Opcje** > **Ustawienia** i skorzystaj z następujących opcji:

- **Inst. oprogramowania** — Określ, czy może być instalowane oprogramowanie do systemu Symbian, które nie ma zweryfikowanego podpisu cyfrowego.
- **Spraw. certyfikat. online** — Przed zainstalowaniem aplikacji sprawdź certyfikaty online.
- **Domyślny adres intern.** — Wprowadź domyślny adres, pod którym będą sprawdzane certyfikaty online.

Niektóre aplikacje Java mogą wymagać wysłania wiadomości lub nawiązania połączenia sieciowego z określonym punktem dostępu, aby pobrać dodatkowe dane lub inne elementy.

Usługa Pobierz!

Wybierz  > **Pobierz**.

Usługa Pobierz! (usługa sieciowa) umożliwia przeglądanie, pobieranie z internetu i instalowanie w urządzeniu najnowszych aplikacji oraz powiązanych z nimi dokumentów.

Pozycje są posegregowane w katalogach i folderach udostępnianych przez firmę Nokia lub przez niezależnego usługodawcę. Pobieranie niektórych materiałów może

wiązać się z opłatą, ale wyświetlanie podglądu jest zazwyczaj bezpłatne.

Usługa Pobierz! korzysta z dostępnych połączeń sieciowych, aby mieć dostęp do aktualnych materiałów. Więcej informacji o pozycjach dostępnych w usłudze Pobierz! można uzyskać od operatora sieci lub dostawcy bądź producenta tych pozycji.

Zarządzanie pozycjami

Wybierz  > **Pobierz**.

Aby otworzyć element lub wyświetlić zawartość folderu lub katalogu, wybierz element, folder lub katalog.

Aby kupić wybraną pozycję, wybierz **Opcje** > **Kup**.

Aby pobrać pozycję, która jest dostępna bezpłatnie, wybierz **Opcje** > **Pobierz**.

Aby wyszukać określoną pozycję, wybierz **Opcje** > **Szukaj**.

Aby przystosować ustawienia, wybierz **Opcje** > **Aplikacje** > **Ustawienia**.

Aby wyświetlić listę pobranych elementów, wybierz **Opcje** > **Moje elementy**.

Subskrypcje

Wybierz  > **Pobierz** oraz **Opcje** > **Moje elementy** > **Moje subskrypcje**.

Aby zobaczyć szczegóły pliku wybranej pozycji, wybierz **Opcje** > **Otwórz**.

Aby odnowić lub anulować subskrypcję, wybierz **Opcje** i odpowiednią opcję.

Pobierz – wyszukiwanie

Wybierz  > **Pobierz** i **Opcje** > **Szukaj**.

Przewiń do katalogów, w których chcesz wyszukać elementy, wybierz **Zaznacz** i wprowadź słowa kluczowe.

Aby zacząć wyszukiwanie, wybierz **Opcje** > **Szukaj**.

Historia zakupu

Wybierz  > **Pobierz** i **Moje elementy** > **Moje pobrane elemen..**

Aby otworzyć wybraną pozycję w odpowiedniej aplikacji, wybierz **Opcje** > **Otwórz**.

Aby zobaczyć szczegóły pliku wybranej pozycji, wybierz **Opcje** > **Pokaż szczegóły**.

Aby rozpocząć, przerwać, wznowić lub anulować pobieranie wybranej pozycji, wybierz **Opcje** i odpowiednią opcję.

Ustawienia usługi Pobierz!

Wybierz  > **Pobierz**.

Aby zmienić ustawienia aplikacji Pobierz, wybierz **Opcje** > **Ustawienia** i jedną z następujących opcji:

- **Połączenie sieciowe** — Wybierz miejsce docelowe w sieci używane do połączenia transmisji danych.

- **Typ połączenia** — Wybierz, czy chcesz, aby przed utworzeniem połączenia była wyświetlana prośba o potwierdzenie.
- **Automat. otwieranie** — Określ, czy pozycje lub aplikacje mają być po pobraniu otwierane automatycznie.
- **Potwierdz. podglądu** — Określ, czy przed wyświetleniem podglądu pozycji ma być wyświetlane potwierdzenie.
- **Potwierdzenie kupna** — Określ, czy przed zakupem pozycji ma być wyświetlane potwierdzenie.
- **Potw. subskrypcji** — Zdecyduj, czy przed subskrypcją pozycji chcesz odebrać żądanie potwierdzenia takiej subskrypcji.

12. Ochrona urządzenia i danych



Ważne: Urządzenie może zawierać tylko jedną aplikację antywirusową. Instalacja więcej niż jednej aplikacji antywirusowej może niekorzystnie wpłynąć na działanie urządzenia, a nawet uniemożliwić jego funkcjonowanie.

Blokowanie urządzenia

Kod blokady chroni urządzenie przed użyciem przez osoby nieupoważnione. Standardowy kod blokady to 12345.

Aby zablokować urządzenie, w aktywnym trybie gotowości naciśnij klawisz wyłącznika i wybierz **Zablokuj telefon**.

Aby odblokować urządzenie, wybierz **Odblokuj**, wprowadź kod blokady i wybierz **OK**.

Aby zmienić kod blokady, wybierz **Narzędzia** > **Ustawienia i Ogólne** > **Zabezpieczen.** > **Telefon i karta SIM**. Wprowadź stary kod, a następnie dwukrotnie wprowadź nowy kod. Nowy kod może mieć długość od 4 do 255 znaków. Można używać cyfr i liter, zarówno dużych jak i małych.

Nowy kod należy zapisać, nie ujawniać go nikomu i trzymać w bezpiecznym miejscu (innym niż urządzenie). Jeżeli zapomnisz kodu blokady, a urządzenie będzie zablokowane, trzeba będzie oddać je do autoryzowanego serwisu firmy Nokia. Usługa ta może być odpłatna. W celu odblokowania urządzenia należy ponownie załadować oprogramowanie, co może doprowadzić do utraty danych zapisanych w urządzeniu.

Możesz również zablokować urządzenie, wysyłając do niego wiadomość tekstową. Aby włączyć funkcję blokady zdalnej i określić tekst wiadomości, wybierz **Narzędzia** > **Ustawienia i Ogólne** > **Zabezpieczen.** > **Telefon i karta SIM** > **Zdalne blokow. telefonu** > **Włączone**. Wprowadź tekst wiadomości włączającej zdalną blokadę i potwierdź tę wiadomość. Wiadomość musi zawierać co najmniej 5 znaków. Zapisz ten tekst, ponieważ może się przydać w przyszłości.

Zabezpieczenie karty pamięci

Wybierz **Biuro** > **Mndż. plik..**

Aby zapobiec dostępowi osób niepowołanych do karty pamięci, można ją ochronić hasłem. Aby ustawić hasło, wybierz **Opcje** > **Hasło karty pamięci** > **Ustaw**. Hasło może składać się maksymalnie z 8 znaków i rozróżniane są w nim wielkie i małe litery. Hasło jest przechowywane w urządzeniu. Nie trzeba wprowadzać go ponownie, jeżeli używasz karty pamięci w tym samym urządzeniu. Jeżeli użyjesz karty pamięci w innym urządzeniu, wyświetli się monit o podanie hasła. Nie wszystkie karty pamięci umożliwiają ochronę hasłem.

Aby usunąć hasło karty pamięci, wybierz **Opcje** > **Hasło karty pamięci** > **Usuń**. Po usunięciu hasła dane zapisane na karcie pamięci nie są chronione przed użyciem przez niepowołane osoby.

Aby otworzyć zablokowaną kartę pamięci, wybierz **Opcje** > **Odblokuj kartę pam..** Wprowadź hasło.

Jeśli zapomnisz hasła i odblokowanie karty będzie niemożliwe, możesz sformatować kartę — spowoduje to jej odblokowanie i wykasowanie hasła. Formatowanie karty pamięci powoduje usunięcie wszystkich przechowywanych na niej danych.

Tworzenie kopii zapasowych danych

Wybierz  > **Biuro** > **Mndż. plik..**

Zaleca się regularne wykonywanie kopii zapasowej pamięci urządzenia na karcie pamięci lub kompatybilnym komputerze.

Aby na karcie pamięci utworzyć kopię zapasową danych zapisanych w pamięci urządzenia, wybierz **Opcje** > **Utwórz kopię pam. tel..**

Aby przywrócić dane z karty pamięci do pamięci urządzenia, wybierz **Opcje** > **Przywróć z karty pam..**

Urządzenie możesz również podłączyć do kompatybilnego komputera i użyć oprogramowania Nokia PC Suite do wykonania kopii zapasowej danych.

Bezpieczeństwo połączeń

To urządzenie umożliwia łączenie na różne sposoby, przez co — podobnie jak komputery — może być narażone na działanie wirusów i innych szkodliwych materiałów. Należy postępować ostrożnie z wiadomościami, nawiązując połączenia, korzystając z internetu i pobierając materiały.

Wiadomości

- Jeżeli odbierzesz podejrzane wiadomości, nie otwieraj załączników.



Ważne: Przy otwieraniu wiadomości należy zachować ostrożność. Wiadomości mogą zawierać destrukcyjne oprogramowanie lub w inny sposób być szkodliwe dla urządzenia lub komputera.

Bluetooth

- Jeśli nie korzystasz z funkcji Bluetooth, wybierz **Bluetooth** > **Wyłączony** lub **Dostępność mego tel.** > **Ukryty.**
- Nie twórz powiązań z nieznanymi i niezaufanymi urządzeniami.

Przeglądanie stron i pobieranie

- Po każdej, udanej lub nieudanej, próbie uzyskania dostępu do poufnych, wymagających podania hasła informacji, pamięć cache należy wyczyścić. Informacje lub usługi, do których uzyskano dostęp, są przechowywane w pamięci cache.



Ważne: Korzystaj wyłącznie z usług zaufanych, które zapewniają właściwą ochronę przed niebezpiecznym oprogramowaniem.

13. Ustawienia

Wybierz  > **Narzędzia** > **Ustawienia**.

Możesz konfigurować i zmieniać różne ustawienia urządzenia. Ich zmiana ma wpływ na działanie urządzenia oraz zainstalowanych w nim aplikacji.

Niektóre ustawienia w urządzeniu mogą być ustawione wstępnie. Inne mogą być dostarczone przez usługodawcę w postaci specjalnej wiadomości. W takim przypadku nie będzie można ich samodzielnie zmieniać.

Wybierz ustawienie, które chcesz edytować, i zmień wartości w następujący sposób:

- Przełączać dwie wartości, na przykład tak lub nie.
- Wybrać wartość z listy.
- Otworzyć edytor tekstu i wprowadzić wartość.
- Przewiń w lewo lub w prawo, aby dostosować wartość.

Ust. ogólne

Wybierz  > **Narzędzia** > **Ustawienia i Ogólne**.

Wybierz jedną z opcji:

- **Personalizacja** — Zmień ustawienia wyświetlacza i dostosuj urządzenie do własnych upodobań.
- **Data i godzina** — Zmień godzinę i datę.
- **Akcesoria** — Określ ustawienia swoich akcesoriów.
- **Obsł. wys. klaw.** — Zmień ustawienia pokrywy.
- **Klawisz własny** — Zmień funkcję włączaną po naciśnięciu klawisza internetu lub wiadomości.

- **Ustaw. czujnika** — Zmień ustawienia czujnika.
- **Zabezpieczen.** — Określ ustawienia zabezpieczeń.
- **Ust. fabryczne** — Przywróć ustawienia fabryczne urządzenia.
- **Pozycjonowan.** — Określ metodę pozycjonowania oraz serwer dla aplikacji opartych na systemie GPS.

Ustawienia telefonu

Wybierz  > **Narzędzia** > **Ustawienia i Telefon**.

Wybierz jedną z opcji:

- **Połączenie** — Określ ogólne ustawienia połączeń.
- **Przek. połączeń** — Określ ustawienia przekazywania połączeń.
- **Zakaz połączeń** — Określ ustawienia zakazu połączeń.
- **Sieć** — Określ ustawienia sieciowe.

Ustawienia połączeń

Wybierz  > **Narzędzia** > **Ustawienia i Połączenie**.

Wybierz jedną z opcji:

- **Bluetooth** — Edytuj ustawienia Bluetooth.
- **USB** — Edytuj ustawienia kabla do transmisji danych.
- **Sieci docelowe** — Skonfiguruj nowe lub edytuj istniejące już punkty dostępu. Ustawienia niektórych lub wszystkich punktów dostępu mogą być skonfigurowane w urządzeniu przez operatora. W takim wypadku

użytkownik nie może tworzyć nowych punktów dostępu ani edytować bądź usuwać istniejących.

- **Dane pakietowe** — Określ, kiedy urządzenie ma rejestrować się w sieci pakietowej transmisji danych, oraz wprowadź nazwę domyślnego punktu dostępu do sieci pakietowej transmisji danych, jeżeli używasz urządzenia jako modemu do komputera.
- **Połącz. danych** — Określ czas, po którym połączenia transmisji danych są automatycznie kończone.
- **Obecność** — Edytuj ustawienia obecności (usługa sieciowa). Aby zarejestrować się w usłudze, skontaktuj się z usługodawcą.
- **Ustawienia SIP** — Przeglądaj lub utwórz profile SIP.
- **Ustawienia XDM** — Utwórz profil XDM. Profil XDM jest wymagany przez wiele aplikacji komunikacyjnych, takich jak obecność.
- **Zdalne dyski** — Połącz urządzenie z dyskiem zdalnym.
- **Konfiguracje** — Wyświetlanie i usuwanie zaufanych serwerów, z których urządzenie może odbierać ustawienia konfiguracji.
- **Kontrola APN** — Ogranicz połączenia pakietowej transmisji danych.

Ustawienia aplikacji

Wybierz  > **Narzędzia** > **Ustawienia i Aplikacje**.

Wybierz aplikację z listy, aby dostosować jej ustawienia.

14. Porady ekologiczne

Oto porady, które pomogą Ci przyczynić się do ochrony środowiska naturalnego.



Oszczędzanie energii

Po naładowaniu baterii do pełna i odłączeniu ładowarki od urządzenia, odłącz ładowarkę od gniazdka ściennego.

Jeśli będziesz stosować się do poniższych wskazówek nie będziesz musieć ładować baterii tak często:

- Zamykaj i wyłączaj aplikacje, usługi i połączenia, kiedy z nich nie korzystasz.
- Zmniejsz jasność ekranu.
- Ustaw urządzenie tak, aby przechodziło do trybu oszczędzania energii po minimalnym okresie nieaktywności, jeśli ta funkcja jest dostępna w Twoim urządzeniu.
- Wyłącz niepotrzebne dźwięki, takie jak dźwięki klawiszy czy dzwonki.

Recykling

Większość materiałów w telefonie Nokia można poddać ponownemu przetworzeniu. O recyklingu produktów firmy Nokia można przeczytać na stronie www.nokia.com/wecycle, a także na stronie dostępnej za pośrednictwem

przeglądarki w urządzeniu mobilnym, która znajduje się pod adresem www.nokia.mobi/wecycle.

Podдай opakowanie i instrukcje obsługi ponownemu przetworzeniu zgodnie z lokalnym schematem recyklingu.

Oszczędzanie papieru

Niniejsza instrukcja obsługi pomaga zacząć korzystać z urządzenia. Aby uzyskać szczegółowe instrukcje, otwórz pomoc w urządzeniu (w większości aplikacji wybierz **Opcje > Pomoc**). Dodatkową pomoc można znaleźć na stronie www.nokia.com/support.

Więcej informacji

Więcej informacji na temat ekologicznych cech Twojego urządzenia znajdziesz pod adresem www.nokia.com/ecomdeclaration.

Aksesoria



Ostrzeżenie: Korzystaj wyłącznie z baterii, ładowarek i innych akcesoriów zatwierdzonych przez firmę Nokia do użytku z tym właśnie modelem urządzenia. Użycie akcesoriów innego typu może unieważnić jakiegokolwiek zatwierdzenie do użytku lub gwarancję na urządzenie i może być niebezpieczne. W szczególności użycie niezatwierdzonych do użytku ładowarek lub baterii może wiązać się z ryzykiem pożaru, eksplozji, wycieku elektrolitu lub powstania innego zagrożenia.

O dostępności zatwierdzonych do użytku akcesoriów dowiesz się od sprzedawcy. Odłączając przewód któregokolwiek z akcesoriów, chwytaj za wtyczkę — nie za przewód.

Bateria

Wzmianka o bateriach i ładowarkach

Źródłem zasilania urządzenia jest bateria przeznaczona do wielokrotnego ładowania. W tym urządzeniu należy używać baterii BP-4L. Firma Nokia może dla tego urządzenia udostępnić dodatkowe modele baterii. Do ładowania baterii w tym urządzeniu przeznaczone są następujące ładowarki: AC-8. Właściwy do użytku model ładowarki zależy od typu złącza ładowania. Poszczególne typy tego złącza wyróżnione są symbolami: E, EB, X, AR, U, A, C, K lub UB.

Bateria może być ładowana i rozładowywana setki razy, ale w końcu ulegnie zużyciu. Jeśli czas rozmów i czas gotowości stanie się zauważalnie krótszy niż normalnie, wymień baterię na nową. Używaj tylko baterii zatwierdzonych przez firmę Nokia. Baterię ładuj wyłącznie za pomocą ładowarek zatwierdzonych przez firmę Nokia i przeznaczonych dla tego urządzenia.

Jeśli nowa bateria ma być użyta po raz pierwszy lub jeśli bateria nie była przez dłuższy czas używana, to żeby taką baterię naładować, może trzeba będzie ładowarkę podłączyć, następnie odłączyć i ponownie podłączyć. Jeśli bateria była całkowicie rozładowana, może upłynąć kilka minut, zanim na wyświetlaczu pojawi się wskaźnik ładowania i będzie można nawiązywać połączenia.

Bezpieczne wyjmowanie baterii. Przed każdym wyjęciem baterii należy urządzenie wyłączyć i odłączyć je od ładowarki.

Właściwe ładowanie. Jeśli nie używasz ładowarki, odłącz ją od urządzenia i gniazdka sieciowego. Nie pozostawiaj

naładowanej do pełna baterii podłączonej do ładowarki, ponieważ przeładowanie baterii skraca jej żywotność. Jeśli naładowana do pełna bateria nie będzie używana, z upływem czasu rozładuje się samoistnie.

Unikaj ekstremalnych temperatur. Baterię staraj się zawsze przechowywać w temperaturze między 15°C a 25°C (59°F a 77°F). Ekstremalne temperatury zmniejszają pojemność i skracają żywotność baterii. Urządzenie z przegrzaną lub nadmiernie ochłodzoną baterią może chwilowo nie działać. Sprawność baterii jest szczególnie niska w temperaturach znacznie poniżej zera.

Nie dopuść do zwarcia biegunów baterii. Może to nastąpić przypadkowo, gdy metalowy przedmiot, na przykład moneta, spinacz lub długopis, spowoduje bezpośrednie połączenie dodatniego (+) i ujemnego (-) bieguna baterii. (Bieguny baterii wyglądają jak metalowe paski). Zdarzenie takie może mieć miejsce, gdy zapasową baterię nosi się w kieszeni lub portmonetce. Zwarcie biegunów może uszkodzić baterię lub przedmiot, który te bieguny ze sobą połączy.

Utylizacja. Nigdy nie wrzucaj baterii do ognia, ponieważ mogą eksplodować. Zużytych baterii należy pozbywać się zgodnie z lokalnie obowiązującymi przepisami. O ile to tylko możliwe, należy je oddać do recyklingu. Nie wyrzucaj baterii do domowych pojemników na śmieci.

Wyciek. Baterii i ogniwi nie wolno demontować, przecinać, otwierać, zgniatać, zginać, przekłuwać ani rozrywać na kawałki. Jeśli nastąpi wyciek, nie dopuść do kontaktu płynu z baterii ze skórą lub oczami. Gdy jednak dojdzie do takiego

wypadku, natychmiast obmyj skażone miejsce strumieniem wody lub poszukaj fachowej pomocy medycznej.

Uszkodzenia. Baterii nie wolno modyfikować, przerabiać, wkładać do niej obcych obiektów, zanurzać lub w inny sposób narażać na kontakt z wodą lub innymi cieczami. Uszkodzone baterie mogą eksplodować.

Prawidłowe użytkowanie. Bateria powinna być używana tylko zgodnie z jej przeznaczeniem. Niewłaściwe obchodzenie się z baterią może być przyczyną pożaru, eksplozji i wystąpienia innych zagrożeń. Jeśli urządzenie lub bateria spadnie, szczególnie na twardą powierzchnię, i podejrzewasz, że bateria uległa uszkodzeniu, poddaj ją badaniu w punkcie serwisowym, zanim zaczniesz jej ponownie używać. Nigdy nie należy używać uszkodzonej ładowarki lub baterii. Baterię przechowuj w miejscu niedostępnym dla małych dzieci.

Bezpieczne wyjmowanie baterii. Przed każdym wyjęciem baterii należy urządzenie wyłączyć i odłączyć je od ładowarki.

Sprawdzanie oryginalności baterii firmy Nokia

Dla własnego bezpieczeństwa należy używać tylko oryginalnych baterii firmy Nokia. Aby mieć pewność, że kupowana bateria jest oryginalna, trzeba ją nabyć w centrum usługowym Nokia lub u autoryzowanego sprzedawcy i zbadać jej etykietę z hologramem, wykonując niżej wymienione czynności.

Hologram identyfikacyjny

1. Patrząc pod pewnym kątem na etykietę z hologramem, powinien się ukazać znany użytkownikom telefonów Nokia rysunek splatających się rąk, a pod innym kątem – logo Nokia Original Enhancements.
2. Na odchyłanym w lewo, w prawo, w dół i do góry hologramie powinny być widoczne odpowiednio 1, 2, 3 i 4 punkciki z każdej strony.



Pozytywny rezultat badań etykiety nie daje całkowitej pewności, że opatrzona nią bateria jest rzeczywiście oryginalna. Jeśli nie będzie można stwierdzić, że dana bateria jest baterią oryginalną, lub w przypadku pojawienia się jakichkolwiek wątpliwości co do oryginalności baterii z hologramem firmy Nokia na etykiecie, nie powinno się jej używać, natomiast należy ją zanieść do najbliższego autoryzowanego sprzedawcy lub centrum usługowego Nokia, aby uzyskać tam pomoc w rozstrzygnięciu takich wątpliwości.

Więcej o oryginalnych bateriach Nokia można przeczytać w witrynie www.nokia.com/battery.

Jak dbać o swoje urządzenie

To urządzenie wyróżnia się najwyższą jakością wykonania i dlatego też wymaga właściwej obsługi. Przestrzeganie poniższych wskazówek pozwoli zachować ważność gwarancji.

- Urządzenie powinno być zawsze suche. Opady, duża wilgotność i wszelkiego rodzaju ciecze mogą zawierać związki mineralne powodujące korozję obwodów elektronicznych. W przypadku zawilgocenia urządzenia wyjmij z niego baterię i nie wkładaj jej z powrotem, dopóki urządzenie całkowicie nie wyschnie.
- Nie używaj i nie przechowuj urządzenia w miejscach brudnych i zapyłonych. Może to spowodować uszkodzenie jego ruchomych części i podzespołów elektronicznych.
- Nie przechowuj urządzenia w wysokiej lub niskiej temperaturze. Wysokie temperatury mogą być przyczyną krótszej żywotności urządzeń elektronicznych, uszkodzeń baterii i odkształceń lub stopienia elementów plastikowych. Gdy wychłodzone urządzenie powróci do swojej normalnej temperatury, w jego wnętrzu może gromadzić się wilgoć, powodując uszkodzenie podzespołów elektronicznych.
- Nie próbuj otwierać urządzenia w sposób inny od przedstawionego w tej instrukcji.
- Nie upuszczaj, nie uderzaj urządzenia i nie potrząsaj nim. Nieostrożne obchodzenie się z urządzeniem może spowodować uszkodzenia wewnętrznych podzespołów elektronicznych i delikatnych mechanizmów.

- Do czyszczenia urządzenia nie stosuj żrących chemikaliów, rozpuszczalników ani silnych detergentów. Do czyszczenia powierzchni urządzenia używaj tylko miękkiej, czystej i suchej szmatki.
- Nie maluj urządzenia. Farba może zablokować jego ruchome części i uniemożliwić prawidłowe działanie.
- Używaj tylko anteny dostarczonej wraz z urządzeniem lub anteny zastępczej, która została zatwierdzona do użytku. Stosowanie nieautoryzowanych anten, modyfikacje lub podłączenia mogą spowodować uszkodzenie urządzenia, a przy tym może to stanowić naruszenie przepisów dotyczących urządzeń radiowych.
- Z ładowarek korzystaj tylko w pomieszczeniach zamkniętych.
- Rób kopie zapasowe wszystkich danych, które chcesz przechowywać. Do takich należą na przykład kontakty i notatki kalendarza.
- Aby urządzenie działało optymalnie, warto je od czasu do czasu zresetować. W celu wyłączenia zasilania urządzenia i wyjmij z niego baterię.

Wskazówki te dotyczą w równej mierze urządzenia, baterii, ładowarki i każdego innego akcesorium.

Recykling

Zużyte produkty elektroniczne, baterie i opakowania należy oddawać do specjalnych punktów zbiórki takich materiałów.

Zapobiega to niekontrolowanemu zaśmiecaniu środowiska i promuje inicjatywy wtórnego wykorzystania surowców. O ochronie środowiska i recyklingu produktów firmy Nokia można przeczytać na stronach www.nokia.com/wecycle i nokia.mobi/wecycle.



Umieszczony na produkcie, baterii, dokumentacji lub opakowaniu przekreślony symbol pojemnika na śmieci ma przypominać, że wszystkie zużyte już produkty elektryczne, elektroniczne, baterie i akumulatory muszą być składowane w specjalnie przeznaczonym do tego punkcie. To wymaganie ma zastosowanie w Unii Europejskiej. Takich produktów nie wolno umieszczać razem z nieposortowanymi odpadami komunalnymi. Więcej o ochronie środowiska (Eco-Declarations) można przeczytać na stronie www.nokia.com/environment.

Dodatkowe informacje o bezpieczeństwie

Małe dzieci

Twoje urządzenie i jego akcesoria to nie zabawki. Produkty te mogą zawierać drobne części. Należy je przechowywać w miejscach niedostępnych dla małych dzieci.

Środowisko pracy

To urządzenie spełnia wytyczne co do oddziaływania fal radiowych na organizm człowieka, gdy jest używane w normalnej pozycji przy uchu lub w odległości co najmniej 2,2 centymetra (7/8 cala) od ciała. Etui, zaczepek do paska lub futerał, w którym nosi się urządzenie, nie może zawierać metalu i powinien utrzymywać odległość urządzenia od ciała nie mniejszą niż podana wyżej.

Do przesyłania plików z danymi lub wiadomości potrzebne jest dobre połączenie z siecią. Wysłanie plików z danymi lub wiadomości może się opóźnić do czasu uzyskania takiego połączenia. Od początku do końca transmisji należy przestrzegać wskazówek co do utrzymywania właściwej odległości urządzenia od ciała.

Aparatura medyczna

Praca każdego urządzenia radiowego, w tym telefonu komórkowego, może powodować zakłócenia w funkcjonowaniu nienależycie zabezpieczonych urządzeń medycznych. Skonsultuj się z lekarzem lub producentem urządzenia medycznego, aby upewnić się, czy jest właściwie zabezpieczone przed zewnętrznym oddziaływaniem fal o

częstotliwości radiowej (RF) lub jeśli masz jeszcze inne wątpliwości. Wyłączaj swoje urządzenie we wszystkich placówkach służby zdrowia, jeśli wymagają tego wywieszane przepisy. Szpitale i inne placówki służby zdrowia mogą używać aparatury czulej na działanie zewnętrznych fal radiowych.

Wszczepiane urządzenia medyczne

Minimalna odległość między wszczepionym urządzeniem medycznym, takim jak stymulator serca lub kardiowerter-defibrylator, a urządzeniem bezprzewodowym, zalecana przez producentów urządzeń medycznych w celu uniknięcia zakłóceń pracy urządzenia medycznego, wynosi 15,3 centymetra (6 cali). Osoby z takimi urządzeniami powinny:

- Zachowywać odległość 15,3 centymetra (6 cali) między włączonym urządzeniem bezprzewodowym a urządzeniem medycznym.
- nie nosić urządzenia bezprzewodowego w kieszeni na piersi;
- Trzymać urządzenie bezprzewodowe przy uchu po przeciwnej w stosunku do urządzenia medycznego stronie ciała w celu zminimalizowania ryzyka wystąpienia zakłóceń.
- Natychmiast wyłączyć urządzenie bezprzewodowe w przypadku podejrzenia, że doszło do zakłóceń.

- Zapoznać się ze wskazówkami producenta wszczepionego urządzenia medycznego i ściśle się stosować do tych wskazówek.

Wątpliwości co do używania urządzenia bezprzewodowego i wszczepionego urządzenia medycznego należy rozstrzygnąć z lekarzem.

Aparaty słuchowe

Niektóre cyfrowe urządzenia bezprzewodowe mogą zakłócać działanie aparatów słuchowych. Jeśli wystąpią takie zakłócenia, należy skontaktować się z usługodawcą.

Pojazdy mechaniczne

Sygnały radiowe (RF) mogą mieć wpływ na działanie nieprawidłowo zainstalowanych lub niewłaściwie zabezpieczonych w pojazdach mechanicznych układów elektronicznych, takich jak elektroniczne układy wtrysku paliwa, antypoślizgowe układy zabezpieczające przed blokowaniem kół podczas hamowania, elektroniczne układy kontroli szybkości i systemy poduszek powietrznych. Więcej na ten temat dowiesz się od producenta samochodu lub producenta wyposażenia.

Instalować i naprawiać to urządzenie w samochodzie może tylko wykwalifikowany personel. Niewłaściwa instalacja lub naprawa zagraża bezpieczeństwu i może unieważnić gwarancję na urządzenie. Regularnie sprawdzaj, czy wszystkie elementy urządzenia bezprzewodowego w samochodzie są odpowiednio zamocowane i czy działają prawidłowo. W pobliżu urządzenia, jego części i akcesoriów nie wolno przechowywać ani przewozić łatwopalnych cieczy,

gazów czy materiałów wybuchowych. Pamiętaj, że poduszki powietrzne są wyzwalane z ogromną siłą. Nie trzymaj swojego urządzenia lub akcesoriów w strefie wybuchu poduszki powietrznej.

Wyłącz urządzenie jeszcze przed wejściem na pokład samolotu. Używanie bezprzewodowych urządzeń telekomunikacyjnych w samolocie może być prawnie zabronione oraz może stanowić zagrożenie dla działania systemów pokładowych.

Warunki fizykochemiczne grożące eksplozją

Wyłącz urządzenie, gdy znajdziesz się w obszarze, w którym istnieje zagrożenie wybuchem. Stosuj się wtedy do wszystkich wywieszonych instrukcji. W takich warunkach iskrzenie może być przyczyną eksplozji lub pożaru, co w konsekwencji grozi obrażeniami ciała lub nawet śmiercią. Wyłączaj urządzenie w punktach tankowania paliwa, na przykład w pobliżu dystrybutorów na stacjach serwisowych. Przestrzegaj ograniczeń obowiązujących na terenach składów, magazynów i dystrybucji paliw, zakładach chemicznych oraz w rejonach prowadzenia kontrolowanych wybuchów. Miejsca zagrożone wybuchem są najczęściej, ale nie zawsze, wyraźnie oznakowane. Do takich należą pomieszczenia pod pokładem łodzi, miejsca składowania lub przepompowywania chemikaliów oraz magazyny, w których powietrze zawiera chemikalia, cząstki zbóż, kurzu lub pyłu metali. Wymienić tu trzeba również miejsca, w których ze względów bezpieczeństwa zalecane jest wyłączenie silnika samochodu. Jeśli pojazd napędzany jest ciekłym gazem

Dodatkowe informacje o bezpieczeństwie

(propan, butan), należy zapytać producenta, czy w pobliżu pojazdu można bezpiecznie używać urządzenia bezprzewodowego.

Telefony alarmowe



Ważne: To urządzenie działa z użyciem sygnałów radiowych, sieci bezprzewodowych, sieci naziemnych i funkcji zaprogramowanych przez użytkownika. Jeśli twoje urządzenie obsługuje połączenia głosowe przez internet (połączenia internetowe), uaktywnij zarówno połączenia internetowe, jak i połączenia przez sieć komórkową. Jeśli oba te rodzaje połączeń będą aktywne, urządzenie może próbować wywołać numer alarmowy przez sieć komórkową i przez internet. Nie ma jednak gwarancji, że połączenie będzie można nawiązać w każdym warunkach. W sytuacjach krytycznych, takich jak konieczność wezwania pomocy medycznej, nie powinno się więc polegać wyłącznie na urządzeniu bezprzewodowym.

Aby połączyć się z numerem alarmowym:

1. Jeśli urządzenie nie jest włączone, włącz je. Sprawdź moc sygnału sieci komórkowej. Zależnie od urządzenia może trzeba będzie wykonać jeszcze następujące czynności:
 - Włóż kartę SIM, jeśli urządzenie używa takiej karty.
 - Usuń uaktywnione w urządzeniu ograniczenia w nawiązywaniu połączeń.
 - Profil Offline lub Profil samolotowy zamień na profil aktywny.

2. Naciśnij klawisz zakończenia tyle razy, ile potrzeba, żeby usunąć z wyświetlacza wprowadzone znaki i przygotować urządzenie do nawiązywania połączeń.
3. Wprowadź obowiązujący na danym obszarze oficjalny numer alarmowy. Numery alarmowe mogą być różne w poszczególnych krajach.
4. Naciśnij klawisz połączenia.

Po połączeniu się z numerem alarmowym podaj jak najdokładniej wszystkie niezbędne informacje. Twoje urządzenie bezprzewodowe może być jedynym środkiem łączności na miejscu zdarzenia. Nie przerywaj połączenia, dopóki nie otrzymasz na to zgody.

Informacje o certyfikatach (SAR)

To mobilne urządzenie spełnia wytyczne w zakresie oddziaływania fal radiowych na organizm człowieka.

Urządzenie to jest nadajnikiem i odbiornikiem fal radiowych. Jest tak zaprojektowane, aby energia fal radiowych nigdy nie przekraczała granic bezpieczeństwa rekomendowanych przez międzynarodowe wytyczne. Wytyczne te zostały opracowane przez niezależną organizację naukową ICNIRP z uwzględnieniem marginesu bezpieczeństwa w celu zagwarantowania ochrony wszystkim osobom, niezależnie od wieku i stanu zdrowia.

W odniesieniu do urządzeń mobilnych za jednostkę miary oddziaływania fal radiowych na organizm człowieka przyjęto SAR (ang. Specific Absorption Rate). Ustalona przez ICNIRP graniczna wartość SAR wynosi 2,0 W/kg, przy czym jest to wartość uśredniona w przeliczeniu na 10 gramów tkanki.

Pomiary SAR przeprowadza się w standardowych warunkach pracy urządzenia, przy maksymalnej mocy emitowanego sygnału i w całym spektrum badanych częstotliwości. Rzeczywista wartość SAR może być znacznie mniejsza od maksymalnej, ponieważ urządzenie jest zaprojektowane tak, że używa tylko minimalnej mocy wymaganej do łączności z siecią. Wartość tego minimum zależy od szeregu czynników, takich jak odległość od stacji bazowej.

Najwyższa zmierzona wg wytycznych ICNIRP wartość SAR tego urządzenia w testach przy uchu równa jest 0,85 W/kg.

Na wartości SAR mogą mieć wpływ podłączone do urządzenia akcesoria. Wartości SAR mogą się też różnić zależnie od krajowych wymogów raportowania i testowania oraz od pasma częstotliwości w danej sieci. Więcej o wartościach SAR można się dowiedzieć na stronie produktów, w witrynie www.nokia.com.

Indeks

A

- A-GPS, system 34
- alarm
 - notatka kalendarza 48
- animowany wygaszacz ekranu 30
- anteny 28
- aplikacja Transfer 12
- aplikacje 26, 58
- aplikacje do systemu Symbian 58
- Aplikacje Java 58
- automatyczna aktualizacja godziny i daty 27

B

- bateria
 - ładowanie 16
 - wkładanie 14
- bezpieczeństwo
 - karta pamięci 62
 - przeglądarka internetowa 42
- blogi 41
- blokada klawiatury 17
- blokowanie
 - urządzenie 62
- blokowanie zdalne 62
- Bluetooth
 - autoryzacja urządzeń 45
 - hasło 45

- odbieranie danych 44
- powiązywanie 45
- wysyłanie danych 44
- budzik 27

C

- Czat 32

D

- dzienniki internetowe 41
- dźwięki dzwonka
 - w profilach 29

E

- e-mail 31

F

- foto-wideo
 - pasek narzędzi 50
 - robienie zdjęć 50

G

- Galeria 50
- godzina i data 27
- GPS
 - żądania ustalenia położenia 36
- GPS (Global Positioning System) 34

H

- HSDPA 42

I

- informacje o lokalizacji 34
- informacje o położeniu 34
- Informacje o pomocy technicznej formy Nokia 10
- instalowanie aplikacji 58

K

- Kabel USB do transmisji danych 43
- kalkulator 56
- kamera
 - pliki wideo 50
- kanały informacyjne 41
- kanały informacyjne, wiadomości 41
- karta pamięci 18, 19
 - blokowanie 62
 - hasła 62
 - kopia zap. danych 63
- karta SIM
 - wkładanie 14
- klawiatura 23
- klawisze 13, 31, 40
- kod blokady 11, 62
- kod PIN 11

kod PIN2 11
kody dostępu 11
kody PUK 11
kod zabezpieczający 11, 62
konfiguracja telefonu 21
kontakty
 dźwięki dzwonka 49
 edycja 49
 tworzenie grup 49
 zapisywanie 49
 zdjęcia w 49
kopia zap. danych 63
kreator ustawień 21

M

mapy
 nawigowanie 39
 przeglądanie 38
 trasy 39
Mapy 38
menedżer aplikacji 58
menu 26
metody połączeń
 Bluetooth 44
miary
 przeliczenie 56
MMS (wiadomości
multimedialne) 24
multimedia
 radio 53

N

narzędzia nawigacyjne 34
notatki dotyczące rocznic 48
notatki dotyczące spotkań 48
notatki dotyczące urodzin 48
notatki firmowe
 Patrz *notatki o zadaniach*
notatki o zadaniach 48

O

Obsługa aplikacji Java JME 58
odtwarzacz muzyki
 odtworzenie 52
 przesyłanie muzyki 53
odtworzenie
 video i audio 54
Ovi Mail 31

P

pamięć
 pamięć cache na strony
 internetowe 42
pamięć cache 42
personalizacja 30
pliki wideo
 odtworzenie 54
Pobierz
 ustawienia wyszukiwania 61
Pobierz!
 historia zakupu 61

 subskrypcje 60
 ustawienia 61
 zarządzanie pozycjami 60
Poczta Exchange 31
poczta głosowa
 wywoływanie 23
 zmiana numeru 23
połączenia
 nawiązywanie 22
 odbieranie 22
 poczta głosowa 23
połączenia transmisji danych 47
połączenie internetowe 40
 Patrz również *przeglądarka*
powiązywanie
 hasło 45
 urządzenia 45
profile
 dostosowywanie 29
 tworzenie 29
 wybór dźwięków dzwonka 29
przeglądarka 40
 bezpieczeństwo 42
 pamięć cache 42
Przeglądarka PDF 57
przeliczenie
 miary 56
przesyłanie plików
multimedialnych 51
punkty orientacyjne 36

Indeks

Q

Quickoffice 57

R

radio 53

 słuchanie 53

Radio FM 53

RealPlayer

 odtworzenie plików
 multimedialnych 54
 ustawienia 54

regulacja głośności 23

S

Sklep muz. Nokia 53

sklep muzyczny 53

skróty 19

SMS (wiadomości tekstowe) 24

spotkania

 konfiguracja 48

T

tematy

 zmiana 30

Transfer 21

U

Udostępnianie online 51

 aktywowanie usług 51

 subskrypcja 51

 tworzenie ogłoszeń 51
 udostępnianie plików
 multimedialnych online 51

Udostępnianie w Ovi 52

usługi czatu 32

ustawienia 11

 aplikacje 65

 Pobierz! – aplikacja 61

 RealPlayer 54

 zegar 28

ustawienia aplikacji 65

ustawienia strefy czasowej 27

ustawienia tygodnia

 alarm kalendarza 48

W

wiadomości audio 24

wiadomości multimedialne 24

wiadomości tekstowe

 wysyłanie 24

włączanie lub wyłączanie

urządzenia 16

wprowadzanie tekstu 23

wskaźniki 26

wygaszacz ekranu 30

wysyłanie

 przez Bluetooth 44

wyświetlacz

 zmiana wyglądu 30

Z

zasoby pomocy technicznej 10

zdjęcie w tle 30

Zegar

 ustawienia 28

zegar światowy 27

zestaw słuchawkowy 17

Zip manager 57